

brunner ::



**TISCHE UND ZUBEHÖR**

# Übersicht

	Klapp- tische	Staffel- tische	Konferenz- tische	Mittelsäulen- tische	Steh- tische	Vierfuß- tische	Beistell- und Lounge- Möbel	Holz- tische
A-Table	•		•			•		
banc				•			•	
basic	•					•		
buena nova						•		•
collar						•	•	
clear						•		•
crona lounge						•	•	
cross				•	•			
cross.flip		•			•			
dress			•		•			
due				•				•
fina club						•		•
fina conference			•		•			
fina flex			•					
finalounge							•	
get.up	•					•		
grato							•	
havana						•	•	
hoc					•			•
meet						•	•	
milano . milanolight						•		
milanolounge						•	•	
pivot		•		•	•			
plot							•	
range						•		•
sleight . sleight ultralight	•							
sonato				•		•		•
spira			•	•				
state			•			•		
taceo				•		•	•	•
torino		•	•	•	•			
trust	•					•		
4last . 4less . 4sure			•			•		
we_meet				•				
we_talk					•			
window				•		•	•	•
600 . 1600						•	•	•
1900						•	•	•
2270 . 2280			•	•				
3040				•				
3042				•				
3060 . 3062				•				
3063					•			
6051						•	•	

## Tische und Zubehör



## **Sehr geehrte Damen und Herren,**

so unterschiedlich die Anforderungen, so vielfältig sind unsere Tische. Beim Durchsehen unseres Kataloges werden Sie schnell feststellen, wie variabel und vielseitig unser Programm ist: Ob Klapptisch, Mittelsäulentisch, Vierfüßtisch, Holztisch oder Stehtisch, ob für den Großraum, die Cafeteria oder das Büro – für jede Anforderung und Aufgabe sowie jeden Einsatzort haben wir den passenden Tisch.

Dabei achten wir besonders auf höchste Qualität mit überragender Funktionalität und anspruchsvoller Gestaltung. Durchdachte Detaillösungen und intelligentes Zubehör sorgen für ein angenehmeres Arbeiten. Auch Flexibilität wird bei uns großgeschrieben: So sind die verschiedenen Plattengrößen und -formen mit unterschiedlichen Kanten und Oberflächen sowie die Gestelle der jeweiligen Tischserie flexibel kombinierbar. Damit Sie als Anwender den größtmöglichen individuellen Nutzen haben und mehr Zeit für das Wesentliche.

Als ergänzende Übersicht mit allen Varianten und zahlreichen Detailinformationen empfehlen wir unsere aktuelle Preisliste.

Viel Spaß beim Entdecken unserer Tischevielfalt wünschen

Helena, Rolf, Dr. Marc, Philip und Tina Brunner

# Inhalt von A–Z

## Tische

8	A-Table
96	banc
12	basic
118	buena nova
98	collar
120	clear
100	crona lounge
58 . 76	cross
77	cross.flip
32	dress
60	due
122	fina club
34 . 78	fina conference
40	fina flex
102	finalounge
14	get.up
104	grato
106	havana
124	hoc
108	meet
88	milano
88	milanolight
110	milanolounge
62 . 80	pivot
112	plot
130	range
16	sleight
18	sleight ultralight
132	sonato
46	spira
50	state
134	taceo
26 . 28 . 54 . 64 . 82 . 114	torino
20	trust
65	we_meet
84	we_talk
136	window
90	4last . 4less. 4sure
138	600
138	1600
128	1900
66	2270
67	2280
68	3040
70	3042
72	3060
73	3062
85	3063
89 . 107	6051

## Zubehör

142	Allgemeine Elektrifizierungs-Möglichkeiten
158	Blenden
154	Einhängeplatten
146	Kabelführung
164	Kanten
152	Klappbeschläge
160	Lager- und Transportsysteme
162	Oberflächen
156	Tischverbindungssysteme

# Inhalt

3	<b>Vorwort</b>	74	<b>Stehtische</b>	140	<b>Elektrifizierung</b>
6	<b>Klapptische</b>	76	cross	142	Allgemeine Elektrifizierungs-Möglichkeiten
8	A-Table	77	cross.flip	146	Kabelführung
12	basic	78	fina conference	150	<b>Zubehör und Ausstattungsdetails</b>
14	get.up	80	pivot	152	Klappbeschläge
16	sleight	82	torino	154	Einhängeplatten
18	sleight ultralight	84	we_talk	156	Tischverbindingssysteme
20	trust	85	3063	158	Blenden
24	<b>Staffeltische</b>	86	<b>Vierfußtische</b>	160	Lager- und Transportsysteme
26	torino	88	milano . milanolight	162	Oberflächen
30	<b>Konferenztische</b>	89	6051	164	Kanten
32	dress	90	4last . 4less . 4sure	172	<b>Hinweise</b>
34	fina conference	94	<b>Beistell- und Lounge-Möbel</b>	172	<b>Impressum</b>
40	fina flex	96	banc		
46	spira	98	collar		
50	state	100	crona lounge		
54	torino	102	finalounge		
56	<b>Mittelsäulentische</b>	104	grato		
58	cross	106	havana		
60	due	107	6051		
62	pivot	108	meet		
64	torino	110	milanolounge		
65	we_meet	112	plot		
66	2270	114	torino		
67	2280	116	<b>Holztische</b>		
68	3040	118	buena nova		
70	3042	120	clear		
72	3060	122	fina club		
73	3062	124	hoc		
		128	1900		
		130	range		
		132	sonato		
		134	taceo		
		136	window		
		138	600 . 1600		





## Klappische

# A-Table

Design: jehs+laub

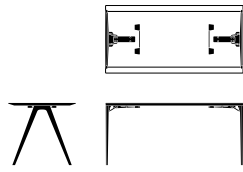

9770



A-Table 9770/0 . A-Chair 9702

 **9770/0**  
160 × 80 | 180 × 90 cm  
200 × 100 cm

 **9770/7**  
280 × 120 cm



## Filigran und formvollendet.

Schon beim ersten Hinsehen offenbart der A-Table echte Klasse durch seine zurückhaltende, moderne Formensprache. Er ist ein klares Statement für Anspruch und Stil in jedem Seminar- und Schulungsraum. Gleichzeitig verbirgt seine filigrane Linienführung geschickt die funktionale Komplexität. Denn was man dem A-Table nun wirklich nicht ansieht – er ist ein leicht zu bedienender und stapelbarer Klapptisch. Aufgeklappt schließt das Gestell für mehr Beinfreiheit und eine attraktivere Optik bündig mit der Platte ab und so scheinen die Tischbeine zweier aneinandergestellter Tische zu verschmelzen. Auf Wunsch gibt es den A-Table auch als Konferenztisch, mit zurückgesetzten Tischbeinen.

### 9770

V-förmige Tischbeine in Aluminium-Druckguss poliert, klappbar mit Leichtbauplatte, Plattenoberfläche HPL, Eichenfurnier oder Amerikanisch-Nussbaumfurnier, an den Längsseiten mit neuer CRKL-Kante. Optional Tischbeine beschichtet in den Farben Lava, Stone, Ice und Clay passend zu den erhältlichen Schalen der Stuhlserie

Die abgeschrägte Leichtbauplatte und das Gestell mit den ballig und verjüngt ausgeformten Beinen passen perfekt zur Linienführung des A-Chairs.



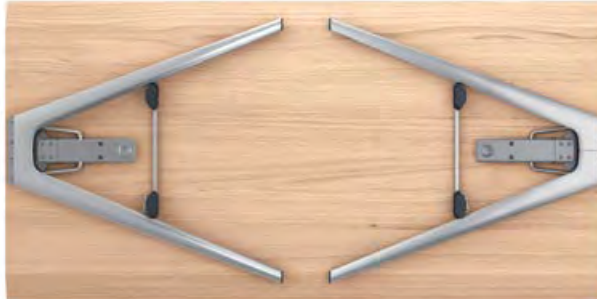

**A-Table Klappmechanismus**

- Geräuscharm
- Wartungs- und verschleißfrei
- Integrierte Ausfallsicherung der Tischbeine

Im Team unschlagbar.

Nicht nur in Reihe, sondern auch als einzelnes Ensemble – sie sind eben füreinander gemacht. Denn das Gestell des Tisches nimmt die A-Silhouette des Stuhl-Gestells auf. Und wie beim A-Chair sind auch die Tischbeine aus Aluminium-Druckguss ballig und verjüngt ausgeformt. Das garantiert nicht nur die Verbindung einer leichten Bauweise mit höchster Stabilität, sondern auch die harmonische Einheit von Tisch und Stuhl.

Die neu entwickelten Stapelpuffer klappen erst durch die Gewichtsverlagerung beim Stapeln automatisch auf. Sonst liegen sie unter der Tischplatte flach an, ohne die Beinfreiheit auch nur im Geringsten zu beeinträchtigen.

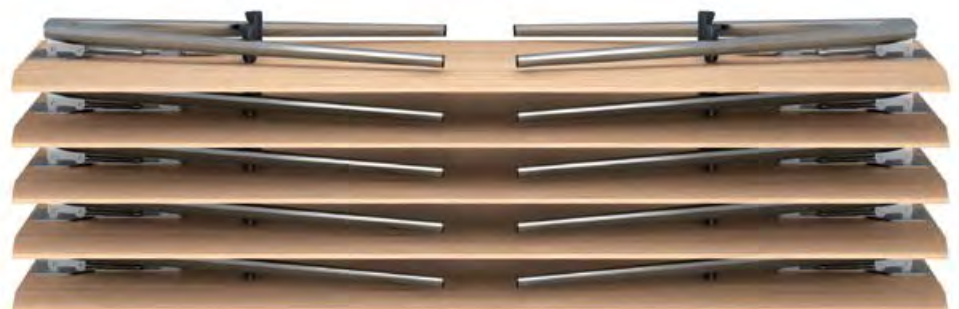



**A-Table 9770/0 . A-Chair 9708/A**

# basic

Design: Roland Schmidt Design

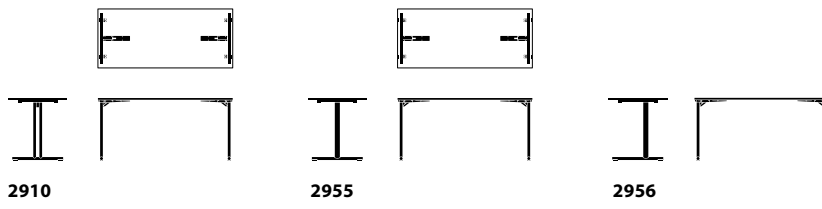

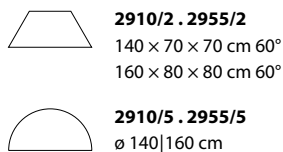
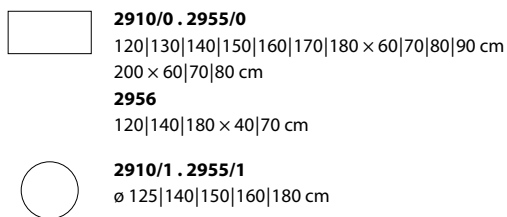

Ansprechend im Design, stabil und standfest – der Klapptisch der neuesten Generation.

basic ist mit dem neuen Stabilitätssystem STS ausgestattet. Die Klappmechanik mit Diagonalstrebe und 3-Punkt-Lagerung sorgt für maximale Standfestigkeit und Stabilität. Der Mechanismus arbeitet gewohnt geräuscharm, ist wartungs- und verschleißfrei. Dank integrierter Ausfallsicherung der Tischbeine lässt sich der Tisch sicher transportieren. Die Oberfläche der Tischplatte ist aus hochwertigem HPL. Besonders langlebig: die äußerst robuste Air-Protect-Kante APK aus elastischem schwarzen Kunststoff und mit einer innen liegenden Luftkammer. Auch optisch überzeugt basic mit seinem klaren und geradlinigen Design.



2910/0



2956/9

#### 2910

T-Fußgestell mit Doppelsäule, Rundstahlrohr, verchromt, Plattenoberfläche HPL oder Buchenfurnier, verschiedene Kantenausführungen, optional mit neuer schwarzer Air-Protect Kunststoffkante (APK), Kunststoffgleiter als Rohrabschluss oder optional Gestell Rohrende nahtlos verschlossen aus Metall, Aufklappen in senkrechter und waagerechter Position

#### 2955

T-Fußgestell mit Einsäule, Ovalstahlrohr, verchromt, Plattenoberfläche HPL oder Buchenfurnier, verschiedene Kantenausführungen, optional mit neuer schwarzer Air-Protect Kunststoffkante (APK), Kunststoffgleiter als Rohrabschluss oder optional Gestell Rohrende nahtlos verschlossen aus Metall, Aufklappen in senkrechter und waagerechter Position

#### 2956

Seminar-Klapptisch  
T-Fußgestell mit Einsäule, Ovalstahlrohr, verchromt, Plattenoberfläche HPL oder Buchenfurnier, verschiedene Kantenausführungen, Kunststoffgleiter als Rohrabschluss oder optional Gestell Rohrende nahtlos verschlossen aus Metall

# get.up

Design: Roland Schmidt, LSS designer



2240



get.up 2240/0 . verona 5326/A



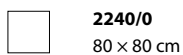

**2240/0**  
80 × 80 cm



**2240/0**  
90|100|120|130|140|150|160|170|180 × 70|80 cm



**2240/2**  
140 × 70 × 70 cm 60° | 160 × 80 × 80 cm 60°



**2240/5**  
ø 140|160 cm

Der filigrane Tisch mit den formschönen Beinen aus konifiziertem Rundstahlrohr.

Für Büro-, Besprechungs-, Schulungs- und Seminarräume: get.up ist ein formschöner und standfester Klapptisch, der dank der wartungs- und verschleißfreien Klappmechanik einfach zu handhaben ist. Das konifizierte Rundstahlrohrgestell ohne Querstreben wirkt ansprechend und ermöglicht Beinfreiheit an allen vier Seiten. Der Vierfüßtisch ist bereits ab 80 cm Tischlänge klapp- und stapelbar.



#### **2240/0**

Gestell in Rundstahlrohr, konifiziert, verchromt, Plattenoberfläche HPL oder Buchenfurnier, Gelenkgleiter. Optional verschiedene Kantenausführungen, Gestell beschichtet, Platte oder Kante gebeizt, weitere Optionen



# sleight

Design: Roland Schmidt, LSS designer





2245



sleight 2245/0 . jump 412/A

 **2245/0**  
120|130|140|150|160|170|180 × 45|60|70|80|90 cm

 **2245/1**  
ø 125|140|150|160|180 cm

 **2245/2**  
140 × 70 × 70 cm 60° | 160 × 80 × 80 cm 60°

 **2245/5**  
ø 140|160 cm

Konsequent und durchdacht:  
Die intelligente Konstruktion macht  
die patentierte Mechanik unsichtbar.

So innovativ kann ein Klapptisch sein: Das durchdachte Design verbirgt die hohe Funktionalität des Tisches und seine patentierte Mechanik. Sein praktischer Mehrwert offenbart sich beim alltäglichen Einsatz: einfachstes Handling, sicherer Auf- und Abbau, schonendes Lagern durch integrierte Stapelpuffer. sleight ist ein standfester, unübertroffen komfortabler und vielseitiger Klapptisch, der auch ästhetisch überzeugt. Damit ist er ideal für anspruchsvolle Seminar- und Veranstaltungsräume.



#### 2245

T-Fußgestell mit Einfachsäule,  
Standrohr Rundovalprofil, Ausleger  
Rundstahlrohr, verchromt, Platten-  
oberfläche HPL oder Buchenfurnier,  
Kunststoffgleiter. Optional verschiedene  
Kantenausführungen, Gestell  
beschichtet, Platte oder Kante gebeizt,  
weitere Optionen

# sleight ultralight

Design: Roland Schmidt, LSS designer



2244



sleight ultralight 2244/0 . fox 1012/A-135

 **2244/0**  
120|130|140|150|160|170|180 × 45|70|80 cm

 **2244/5**  
ø = 140|160 cm

Leicht, leichter, sleight ultralight.  
Geringes Gewicht und durchdachte  
Funktionalität sorgen für einfachste  
Handhabung.

Ideal für alle Situationen, die sich ständig ändern: sleight ultralight – der leichteste Klapptisch der Welt. Er ist in seiner kleinsten Ausführung nur 12,5 kg schwer. Durch den patentierten Klappmechanismus kann er ohne Weiteres von einer einzelnen Person aufgebaut werden – bei Bedarf sogar einhändig. Auch in dieser ultraleichten Variante bietet er viele Kombinationsmöglichkeiten, das standsichere Einsäulen-Gestell aus Aluminium schenkt Beinfreiheit von allen Seiten.



**2244/0**



#### **2244**

T-Fußgestell mit Einzelsäule,  
Standrohr und Fußausleger  
aus Aluminiumprofil, natur  
eloxiert, Querträger aus Stahlrohr,  
pulverbeschichtet RAL 9006F  
weißaluminium, Klappbeschlag  
aus Aluminium-Druckguss lackiert

nach RAL 9006 weißaluminium,  
Ultra-Leichtbauplatte: Sandwich-  
konstruktion, beidseitig belegt  
mit HPL, Kunststoffwinkelgleiter.  
Optional verschiedene Kanten-  
ausführungen, Gestell verchromt,  
Kante gebeizt, weitere Optionen

# trust

Design: Roland Schmidt, LSS designer



2237



2247



2248





**2237/0 . 2247/0 . 2248/0**  
80 × 80 cm



**2237/0 . 2247/0 . 2248/0**  
120|130|140|150|160|170|180 × 70|80 cm



**2237/5 . 2247/5 . 2248/5**  
ø 140|160 cm

trust – Funktionalität und optische Erscheinung auf höchstem Niveau.

Ein Tischprogramm, das mitdenkt. Sehr praktisch – ohne dabei praktisch auszusehen: Denn dank der Vierfuß-Optik vermutet man nicht, dass es sich hier um einen Klapptisch handelt. Mit drei Gestellvarianten: Quadratrohr und Rundstahlrohr – klassisch auf Gehrung gearbeitet oder abgerundet in der Basisausführung. Die Oberfläche ist wahlweise aus HPL oder Furnier.



**2237**

**Gestell Quadratrohr**

verchromt, Plattenoberfläche HPL oder Buchenfurnier, Verstellgleiter. Optional verschiedene Kantenausführungen, Gestell beschichtet, Platte oder Kante gebeizt, weitere Optionen



**2247**

**Gestell Rundstahlrohr**

auf Gehrung, verchromt, Plattenoberfläche HPL oder Buchenfurnier, Verstellgleiter. Optional verschiedene Kantenausführungen, Gestell beschichtet, Platte oder Kante gebeizt, weitere Optionen



**2248**

**Gestell Rundstahlrohr**

gebogen, verchromt, Plattenoberfläche HPL oder Buchenfurnier, Verstellgleiter. Optional verschiedene Kantenausführungen, Gestell beschichtet, Platte oder Kante gebeizt, weitere Optionen

## Gut aufgestellt: Eine durchdachte Mechanik, die Freude macht.

trust bietet viel Platz – und bleibt dabei ganz unkompliziert: Durch den Einhandbeschlag lässt er sich von einer einzelnen Person mit nur einem Handgriff zusammenklappen und wegtragen. Dass sich die Beine dabei versetzt einklappen, reduziert noch einmal den Platzbedarf bei der Lagerung. Und die ohnehin praktische Handhabung kann weiter vereinfacht werden: Zum Beispiel durch den Transportwagen, auf dem sich bis zu zehn Tische bewegen und lagern lassen.



2248/0





Optional: Durch Schieberollen in zwei Füßen wird der Transport von trust noch komfortabler

Handhabungsplus: Dank der vierfachen, stabilen Stuhlaufhängung sind die Stühle beim Reinigen des Bodens nicht im Weg.

**1003/T**  
**Transport- und Lagerwagen**  
 für den stehenden Transport und die Lagerung der Modelle trust



trust 2247/0 . fox 1024



## Staffeltische

# torino

Design: Wolfgang C.R. Mezger



9410



torino 9410/0 . fina 6426/A

 **9410/0**  
120|140 × 70|80 cm  
160|180 × 80 cm

 **9410/2**  
140 × 70 × 70 cm 60° | 160 × 80 × 80 cm 60°

Aufbau, Abbau, Transport und Lagerung – mit torino wird alles einfacher.

Schön aufgeräumt: Der torino Staffeltisch überzeugt mit einer raffiniert einfachen und stabilen Mechanik, mit der er sich ganz intuitiv bedienen und staffeln lässt. Dabei wird er so schmal, dass sich viele Tische auf engstem Raum unterbringen lassen. Der Tisch lässt sich optional mit einer Knieraumblende oder einem integrierten Mediensystem ausstatten. Und das bekommt eine einzelne Person in den Griff, denn torino lässt sich mit nur einer Hand zusammenklappen und transportieren. Seine einfache Handhabung macht ihn auch im Einsatz äußerst flexibel. So lassen sich in Kürze die verschiedensten Konfigurationen im Raum arrangieren. Dank der vielen Zusatzmodule ist er vielseitig einsetzbar. Optisch überzeugt er durch seine klare Formensprache.

#### **9410**

Säule und Ausleger in Stahlrohr, verchromt, Endstücke aus Zink-Druckguss, verchromt, vier feststellbare Rollen, hochklappbare Tischplatte, Einhandbedienung, Plattenoberfläche HPL oder Buchenfurnier. Optional verschiedene Kantenausführungen, Platte oder Kante gebeizt, Tischverbinder, weitere Optionen

#### **Blende 9407 . 9408 . 9408L**

Freihängende Blende, schwenkt beim Hochklappen der Tischplatte nach unten, Acrylglas weiß oder beidseitig belegt mit HPL, optional mit Reihenlochbohrung



## torino

Design: Wolfgang C.R. Mezger

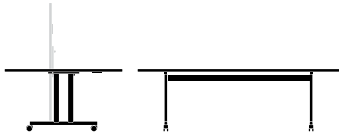

9411/0

Der extra große Staffeltisch,  
der dennoch leicht zu handhaben ist.

Manche Projekte brauchen extra viel Platz. Hierfür gibt es den torino Staffeltisch im XXL-Format. Mit Plattenmaßen von bis zu 240 × 140 cm entsteht viel Raum zum gemeinsamen Arbeiten und Lernen. Zwei Standsäulen auf jeder Seite sorgen für die nötige Stabilität. Dank der Größe der leicht laufenden Rollen kann der Tisch mühelos bewegt werden und auch Schwellen und Hindernisse leicht überfahren. Ist die gewünschte Position erreicht, halten ihn Feststeller an allen vier Rollen sicher an seinem Platz. Auch der extra große torino Staffeltisch ist mit einem wartungsfreien und stabilen Klappmechanismus ausgestattet, so dass er bei Lagerung wenig Stauraum beansprucht.

### 9411/0

Doppelsäulen und Ausleger in Stahlrohr, verchromt, Endstücke aus Zink-Druckguss, verchromt, hochklappbare Tischplatte, Plattenoberfläche HPL oder Buchenfurnier, vier feststellbare Rollen. Optional verschiedene Kantenausführungen, Platte oder Kante gebeizt, Tischverbinder, weitere Optionen



torino 9411/0



**9411/0**  
200|220|240 × 100|120|140 cm



Weitere funktionale Staffeltische finden Sie in der Rubrik Stehtische ab S. 58: unseren neuen Bistrotisch pivot, torino 9464 und cross.flip.





# Konferenztische

# dress

Design: osko+deichmann

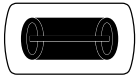

7070/7



dress 7070/9 . dress 7001



**7070/9**  
220 × 110 cm

## Betont schön und gesund.

Überall, wo Menschen über einen langen Zeitraum sitzen, ist dress die junge, gesundheitsfördernde Alternative. In Büros, Cafés, selbst im Empfangsbereich fördert die neuartige Stehhilfe das aktive Sitzen. Stufenlos in der Höhe verstellbar lässt sie sich allen Aufgaben und Körpergrößen perfekt anpassen. Dabei kaschiert ein elastischer Hightech-Strick die stabile Mechanik und es wächst oder schrumpft je nach Einstellung mit. Hier folgt die Form also tatsächlich der Funktion und lädt ein, dress zu probieren.

### **7070/9**

Teleskopsäulengestell elektrisch höhenverstellbar von 74-110 cm. Ovale Bodenplatten aus Flachstahl mit umlaufendem Sockel aus Polyurethan in Lava oder Stone. Strumpfhülle aus dauerelastischem Funktionsstrick stretchline in Schwarz oder Stone. Integrierte Kabelwanne, Kabelklappe und Profilbox optional. Tischplatte rechteckig mit abgerundeten Stirnseiten, Plattenoberfläche in HPL oder Eichenfurnier





siehe auch  
Einzelbroschüre

Sehr große Auswahl  
an Plattenmaßen  
erhältlich.

# fina conference

Design: Wolfgang C.R. Mezger



Jetzt Produktfilm ansehen auf  
[www.brunner-group.com](http://www.brunner-group.com)

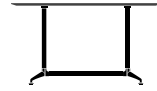
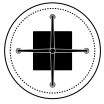

6900



fina conference 6924/8 . ray 9206/A

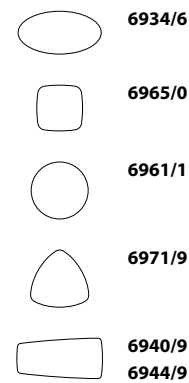
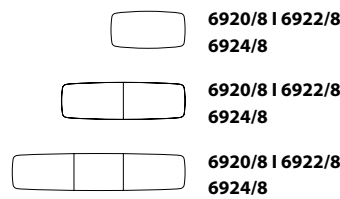
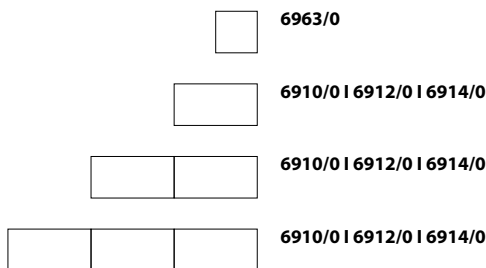

## Der Konferenztisch der Extraklasse: modular aufgebaut und klassisch im Design.

Jede Konferenz ist anders, das Tischsystem bleibt. Passend zur erfolgreichen Stuhlserie finasoft wurde fina conference entwickelt. Mit dieser zeitlos schönen Serie lassen sich nicht nur verschiedenste Tischkonfigurationen, sondern vor allem auch Einzeltische mit Mittel- oder Vierfachsäule erstellen. Gestelle und Tischplatten können je nach Gestaltungskonzept und Platzbedarf individuell kombiniert werden und bilden dabei immer eine optische Einheit. Sie bieten vielen Personen Platz und lassen sich auf den Raum und die Personenzahl genau ausrichten, hierfür sind sehr große Plattenlängen möglich. Die modular aufgebauten Fußausleger gibt es in verschiedenen Ausführungen. Ob mit T-Fuß, mit oder ohne Zarge oder Y-Fuß mit Zarge – sie überzeugen durch ihr weiches, rundes Design, das zugleich auf das Wesentliche reduziert ist. Dies wird unterstrichen durch die optisch feinen Tischplatten mit einer sichtbaren Kante von nur 10 mm Stärke.

### 6900

Verschiedene Gestelle, Fußausleger in Aluminium-Druckguss poliert, Standsäule(n) Rundstahlrohr verchromt, Verstellgleiter verchromt, Plattenoberfläche HPL, Eichenfurnier oder Nussbaumfurnier, verschiedene Kantenausführungen

### T-Fußgestell ohne Fußzarge

Mit Brücke Flachstahl pulverbeschichtet schwarz, obere Traversen Rechteckrohr pulverbeschichtet schwarz

### T-Fußgestell mit Fußzarge

Mit Brücke Flachstahl pulverbeschichtet schwarz, obere Traversen Rechteckrohr pulverbeschichtet schwarz, Fußzarge Ovalrohr verchromt

### Mittelsäulengestell

Mit einer oder vier Standsäulen, Fußzarge Ovalrohr verchromt, Montageplatte Flachstahl pulverbeschichtet schwarz

### Winkelgestell

Fußzarge Ovalrohr verchromt, Montageplatte pulverbeschichtet schwarz



## Durchdachte Funktionalität schafft Raum für das Wesentliche.

Die Tischplatten gibt es in vielen verschiedenen Formen und mit Oberflächen in HPL, Eiche oder amerikanischem Nussbaum. Im Zusammenhang mit dem abklappbaren, horizontalen Kabelkanal aus extrudiertem Aluminium ergeben sich vielfältige Verkabelungsmöglichkeiten. Verschiedene vertikale Kabelkanallösungen, fix und flexibel, ergänzen das bis ins Detail durchdachte Kabelmanagement. So sorgt fina conference für Ordnung und Sicherheit.

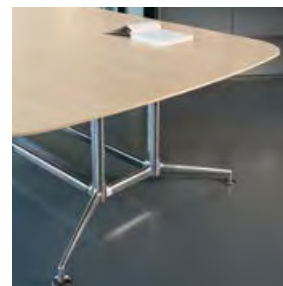

**Kabelklappen und -durchlässe**  
machen die Elektrifizierung weitgehend unsichtbar.



**Vertikale Kabelführung**  
Für jede Serie gibt es passendes Zubehör, um Kabel sauber am Tischbein entlangzuführen.

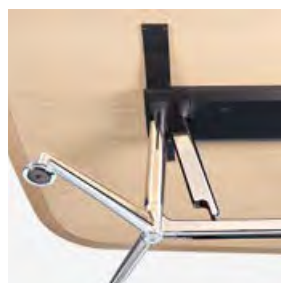

**Horizontale Kabelführung**  
Verschiedene unter der Tischplatte angebrachte Kabelkanäle können auch größere Kabelmengen aufnehmen.





fina conference 6924/8 . finasoft 6756/A

Hohe Stabilität, viel Beinfreiheit.

Die extra große runde Tischplatte ruht auf einem Viersäulengestell aus polierten Aluminium-Druckgussauslegern und verchromten Stahlrohrsäulen. Damit ist der Tisch besonders stabil und bietet dennoch rundum viel Beinfreiheit.



**6965/0**



**6910/0**  
T-Fuß ohne Zarge



**6963/0**



**6912/0**  
mit T-Fuß und Zarge



**6961/1**



**6914/0**  
mit Y-Fuß und Zarge



**6914/0**  
mit Y-Fuß, Zarge und Doppelsäule







fina conference 6961/1 . finasoft 6722/A

# fina flex

Design: Wolfgang C.R. Mezger



7901



fina flex 7951/4 . finasoft 6722/A

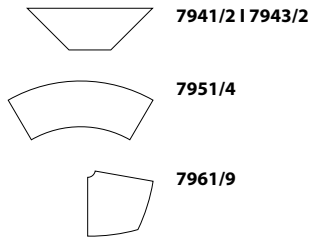
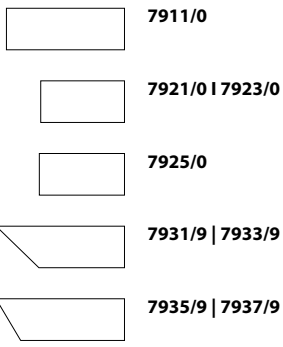

Sehr große Auswahl an Plattenmaßen erhältlich.



## Klasse für jede Konferenz.

Das modulare Konferenztischprogramm fina flex besticht durch das raffinierte Zusammenspiel eleganter Formen, filigraner Leichtigkeit und überzeugender Stabilität. Zwischen eigenständigem Designstatement und großer Anpassungsfähigkeit an Raum und Situation. Und es harmonisiert perfekt mit den hochwertigen Stühlen der Serie finasoft sowie mit dem erfolgreichen Programm fina conference.

Durch abgeschrägte CRKL-Kanten wirkt die Leichtbau-Tischplatte noch filigraner.



7911/0

## Vielfalt ist Programm.

Das modulare, umfangreiche System erlaubt die Gestaltung unterschiedlichster Tischformationen – ob für vier oder vierzig Konferenzteilnehmer, ob in kleinen oder großen Räumen. Dazu bietet das System eine umfangreiche Palette von Tischplatten mit verschiedenen Kantenvarianten in unterschiedlichen Formen und Größen. Doch welche Form die Konfiguration auch hat – fina flex bleibt immer leicht und elegant.

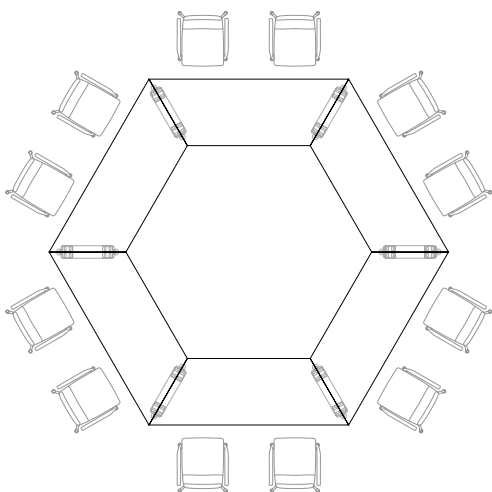
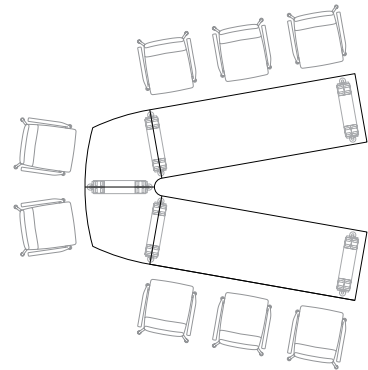
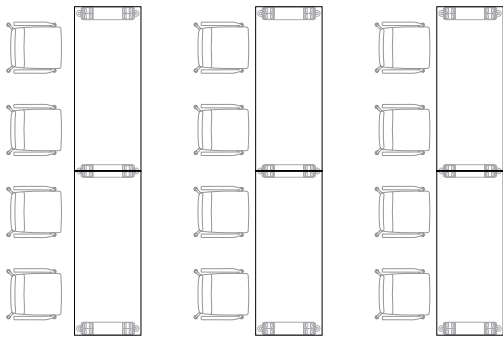



finaflex 7900 . finasoft 6722/A

In jeder Hinsicht überzeugend.

Alle Seminare und Konferenzen fordern ihre ganz eigene Sitzordnung. Die zeitlos schöne Serie fina flex bietet durch unterschiedlichste Tischkonfigurationen immer die passende Lösung. Schnell und leicht lassen sich dazu die Gestelle und Tischplatten je nach Gestaltungskonzept und Platzbedarf kombinieren und verändern. Dabei garantiert das klare, reduzierte Design, dass fina flex immer eine optische Einheit bleibt – ob am runden Tisch oder im Auditorium.



**"Zwei Platten, ein Bein"**

Einfache, werkzeuglose Montage der Tischbeine und gleichzeitige Verbindung zweier Tischplatten.



**Vertikale Kabelführung**

Magnetische Alu-Profile führen die Kabel am Tischbein entlang.



**Optionaler Sichtschutz**

Die 40 cm hohen Blenden sind blitzschnell ohne Werkzeug montiert und stoßsicher verriegelt. Die Oberflächen können passend zu den Tischplatten gewählt werden.

Das Verbindungselement eines Tischbeins nimmt beide Platten auf und verriegelt sie fest miteinander. Im verriegelten Zustand krallen sich die Finger der Verbindungselemente in Metallplatten, die in die Tischplatte eingelassen sind. Durch die patentierte Mechanik lassen sich zwei Tischplatten ohne Werkzeug verbinden oder trennen.



**fina flex 7921/0**

 siehe auch Einzelbroschüre

# spira

Design: Wolfgang C.R. Mezger

I

2701 . 2704

 **2710/0**  
100 × 100 | 110 × 110 cm

 **2712/0**  
200|250 × 100 cm  
220|250 × 110 cm

 **2711/1**  
ø 100|120|130 cm

 **2714/6**  
264 × 135 cm

 **2713/7**  
250 × 100|135 cm







 **2715**  
200 × 100 cm

 **2716**  
200 × 100 cm

 **2717**  
200 × 100 cm

 **2718-links**  
200 × 90 | 100 cm

 **2719-rechts**  
200 × 90 | 100 cm

 **2720-links**  
200 × 90 | 100 cm

 **2721-rechts**  
200 × 90 | 100 cm

 **2722**  
200 × 100 × 100 cm 60°

 **2723**  
250 × 100 cm 60°

 **2724**  
r = 100 cm 120°

 **2725**  
ø 200 cm



Gut kombiniert: Der repräsentative Tisch für jeden Raum und Bedarf.

Ob große Runde oder Zwiegespräch: spira ist ein Kombinationstalent. Durch Tischplatten in verschiedenen Größen und Formen lassen sich unzählige Varianten zusammenstellen, je nach Bedarf und Räumlichkeit. Dieser Tisch überzeugt durch sein klassisch repräsentatives Design, die hochwertigen Materialien sowie die ausgezeichnete Verarbeitung. Mit der abgeschrägten Kante wirkt spira optisch leicht. Je nach Größe der Tischplatte wird diese von einer oder mehreren Mittelsäulen aus glanzverchromtem Stahl getragen. So bietet der Tisch rundherum viel Beinfreiheit.

**2700**  
Säule und Abdeckung glanzverchromt, Bodenplatte Stahl, RAL 9007F oder wahlweise Granit, schwarz. Plattenoberfläche HPL, Buchenfurnier oder Eichenfurnier. Optional Platte oder Kante gebeizt, Elektrifizierung, Tischverbinder

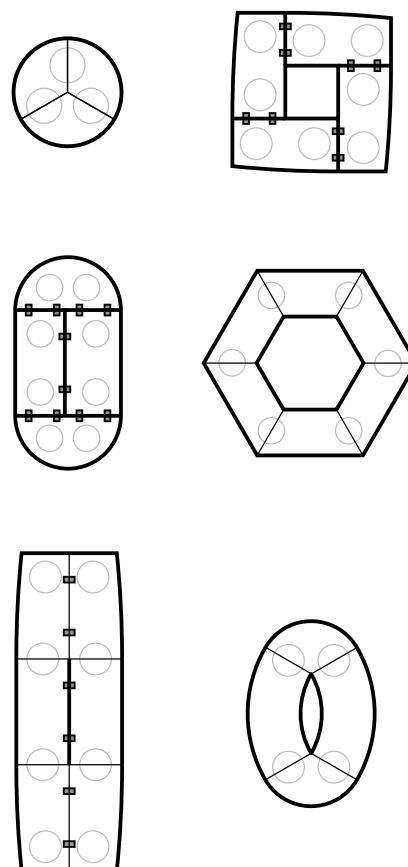

**Kante MEM**



spira ist auf Wunsch mit Medienmodul erhältlich oder – wie hier zu sehen – mit Stromanschlüssen.

Mehr zum Thema Elektrifizierung ab Seite 140.

**2705**  
Kabelführung in der  
Tischsäule spira



**2733**  
Vertikale Kabelführung



spira 2714/6 . tempus 6350/A

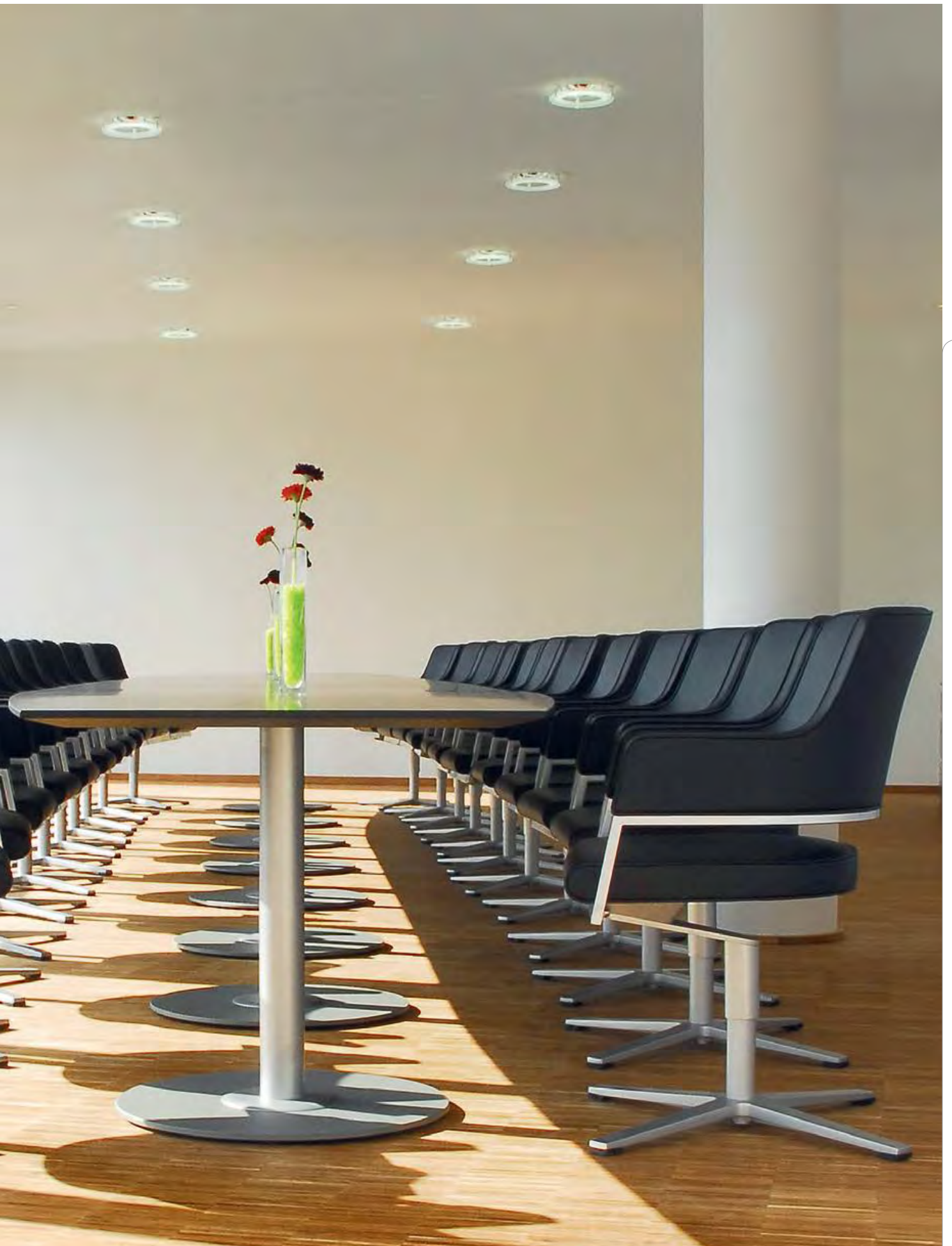

# state

Design: Brunner Werksdesign





2801





state 2801 . 2810/0 . 2814/4 . milanoclassic 5212/A

 **2810/0 . 2812/0**  
80 × 80 | 90 × 90 cm  
100 × 100 cm

 **2810/0 . 2811/0**  
120|140|160|180|200|220 × 80 cm  
120|140|160|180|200|220|240 × 90|100 cm

 **2814/4 . 2820/4**  
80|90|100 cm

 **2821/4**  
90 cm | r = 150 cm

 **2813/5 . 2815/5 . 2816/5 . 2818/5**  
ø 160|180|200 cm

 **2822/6-rechts**  
180 × 90 cm

 **2823/6-links**  
180 × 90 cm



Nicht nur ein Tisch, sondern ein Konzept – mit vielen praxisnahen Vorzügen.

Eine überaus repräsentative Serie. Und gleichzeitig wohltuend reduziert. In der Basisversion ist state ein eleganter Einzeltisch, durch die Kombination mehrerer Platten in unterschiedlichen Formen und Größen lassen sich aber überraschend viele Varianten bilden – je nach Rahmenbedingungen, ganz nach Sitzplatzbedarf. state überzeugt durch einfache Handhabung. So verbindet ein Bein gleich zwei Platten. Das spart Zeit beim Auf- und Umbauen und Material. Die Tische können zudem mit Elektrifizierung ausgestattet werden. Diese wird unsichtbar dank passender Blenden. Damit wirkt der Konferenzraum immer aufgeräumt.

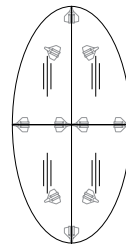
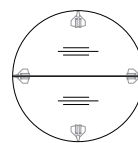
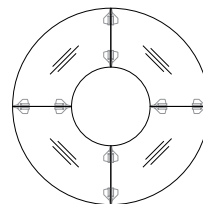
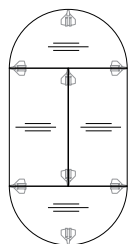
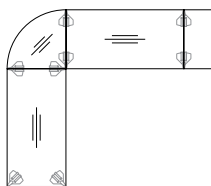
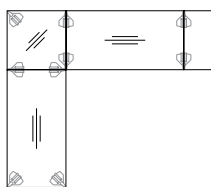

**2801**

Die Tischbeine sind nicht verschraubt, sondern mit Verbindungsbeschlägen befestigt – so lässt er sich bei Bedarf ohne Werkzeug schnell umbauen.

Durchdachte Detaillösungen sparen Zeit und schaffen Raum für das Wesentliche.

Auf einem Bein kann man sehr gut stehen. Die Tischbeine von state sind so konstruiert, dass eines bequem zwei Tischplatten aufnehmen kann. Dank der leicht zu bedienenden Arretierung steht der Tisch schon während des Aufbaus absolut stabil. Am Tischende ist das Bein im Winkel von 45° positioniert und bildet so einen schönen Abschluss.

**2800**

**Tischbein**

Bestehend aus Aluminium-Strangpressprofil natur eloxiert und Aluminium-Druckgussbeschlag lackiert RAL 9006 weißaluminium zur werkzeuglosen Montage und Demontage, Tischbeine bei Einzeltischen 45° zur Ecke montiert oder zur Verbindung von zwei Tischplatten senkrecht zur Tischkante, Verstellgleiter. Optional Tischbein Aluminium glanzverchromt.



**Tischplatte**

Plattenoberfläche HPL, Buchenfurnier oder Eichenfurnier, mit auf der Unterseite eingelassenen Aufnahmeplatten. Optional Platte oder Kante gebeizt, Elektrifizierung, weitere Optionen.



Und noch ein Extra: state gibt es optional mit Elektrifizierung.



state 2801 . 2810/0 . tempus 6350/A

## torino

Design: Wolfgang C.R. Mezger





Das vielseitige und hochwertige Tischprogramm mit der klaren Formensprache.





torino bietet eine Vielzahl an Formen und Größen und ist zudem besonders leicht zu handhaben. Durch die klare, reduzierte Formensprache lässt sich torino mit fast jeder Stuhlserie kombinieren. Ein Designmerkmal der Serie: der hochwertige Fußabschluss mit sicherer Stellfläche – nicht nur optisch ein Gewinn, sondern auch in puncto besondere Stabilität. Zusätzliche Flexibilität bieten die ergänzenden Elemente wie Beistelltisch (optional höhenverstellbar und klappbar), Beistellwagen, Rednerpult und Server. Je nach Funktion ausgestattet mit Gleitern oder Rollen, siehe Seite 114.



torino 9471/9 . finasoft 6722/AG . finalounge 6742



-  **9470/0**  
120|130|140|150|160|170|180 × 70|80 cm
- 9471/0**  
220 × 100 | 240 × 110 | 260 × 120 cm
-  **9461/1**  
ø 120|130|140|150|160 cm
- 9470/1**  
ø 160|180 cm
-  **9470/2**  
140 × 70 × 70 cm 60° | 160 × 80 × 80 cm 60°

-  **9470/5**  
ø 140|160 cm
-  **9471/8**  
270 × 120 cm
-  **9471/9**  
270 × 120 cm
-  **9471/9**  
270 × 120 cm



**9461**  
Kreuzfußgestell mit Vier Mittelsäulen in Stahlrohr, verchromt, Endstücke aus Zink-Druckguss, verchromt, Plattenoberfläche HPL oder Buchenfurnier, Verstellgleiter verchromt. Optional verschiedene Kantenausführungen, Platte oder Kante gebeizt, verchromte Gleiter, weitere Optionen

**9470**  
**Objekttisch**  
T-Fußgestell Stahlrohr, verchromt, Endstücke aus Zink-Druckguss, verchromt, Verstellgleiter verchromt, Plattenoberfläche HPL oder Buchenfurnier. Optional verschiedene Kantenausführungen

**9471**  
**Objekttisch**  
T-Fußgestell mit Doppelsäule, Stahlrohr verchromt, Endstücke aus Zink-Druckguss, verchromt, Verstellgleiter verchromt, Plattenoberfläche HPL oder Buchenfurnier. Optional verschiedene Kantenausführungen





# Mittelsäulentische

# CROSS

Design: Lepper Schmidt Sommerlade designer



3070



3071



3080



cross 3080/0 . milanolight 5206



**3070/0**  
70 × 70 | 80 × 80 cm

**3071/0**  
80 × 80 cm

**3080/0**  
60 × 60 | 70 × 70 | 80 × 80 cm  
90 × 90 | 100 × 100 cm



**3071/0**  
120 | 130 | 140 | 150 | 160 | 170 | 180 × 70 | 80 cm



**3070/1**  
ø 70 | 80 | 90 | 100 | 120 | 130 cm

**3071/1**  
ø 160 | 180 cm

**3080/1**  
ø 60 | 70 | 80 | 90 | 100 | 120 | 130 | 140 | 150 cm



**3071/2**  
140 × 70 × 70 cm 60° | 160 × 80 × 80 cm 60°



**3071/5**  
ø 140 | 160 cm

Ein zeitlos schönes Tischsystem,  
das zur Kommunikation einlädt.

Bistros, Cafeterien und Kantinen sind Orte der spontanen und ungezwungenen Kommunikation. Mit dem vielfältigen Tischsystem cross lassen sie sich stilvoll einrichten. Der Mittelsäulentisch überzeugt dabei durch sein zeitloses Design. Der stabile und standfeste Tisch ist entweder mit Fußkreuz oder Gusssockel ausgestattet. Passend hierzu gibt es auch einen innovativen Stehtisch.

**3070 . 3071**

Säule in Rundstahlrohr, Ausleger Flachstahl, beschichtet in RAL 9006F weißaluminium, Plattenoberfläche HPL oder Buchenfurnier, Verstellgleiter. Optional verschiedene Kantenausführungen, Platte oder Kante gebeizt und verschiedene Gestelloberflächen

**3080**

Säule in Rundstahlrohr, verchromt, Gusssockel beschichtet in Anthrazit-Metallic, Plattenoberfläche HPL oder Buchenfurnier. Optional verschiedene Kantenausführungen, Platte oder Kante gebeizt, Säule beschichtet, Couchtischhöhe möglich



3080/1



3071/0

# due

Design: Wolfgang C.R. Mezger



3861



due 3861/1 . 3808 . 3808/A

□ **3861/0**  
70 × 70 | 80 × 80 cm

○ **3861/1**  
ø 70 | 80 | 90 cm

Die Neu-Interpretation des klassischen Bistrotisches – mit raffinierten Details und überraschenden Materialkombinationen.

Der Bistrotisch due zeichnet sich durch eine ganz eigene Formensprache aus. Die mit Schichtholz verkleidete und nach oben auseinanderstrebende Mittelsäule wirkt gleichermaßen dynamisch und stabil. Die Schichtholzverkleidung ist in Buche und gegen Mehrpreis auch in Eiche erhältlich. Die Tischplatten sind wahlweise mit einer Oberfläche aus HPL oder Furnier ausgestattet. Passend dazu ist die flache Bodenplatte aus Stahl ausgeführt. Standardmäßig in Anthrazit-Metallic, optional auch pulverbeschichtet in Weiß erhältlich.

**3861/1 . 3861/0**

Standsäule in Buchenschichtholz, natur lackiert, Plattenoberfläche HPL, Buchenfurnier oder Eichenfurnier, Tischplatte mit verschiedenen Kantenausführungen, Bodenplatte rund oder quadratisch, aus Stahlblech beschichtet in Anthrazit-Metallic oder optional beschichtet in Weiß matt, Standsäule optional gebeizt oder in Eichenschichtholz gebeizt



# pivot

Design: osko+deichmann



3058

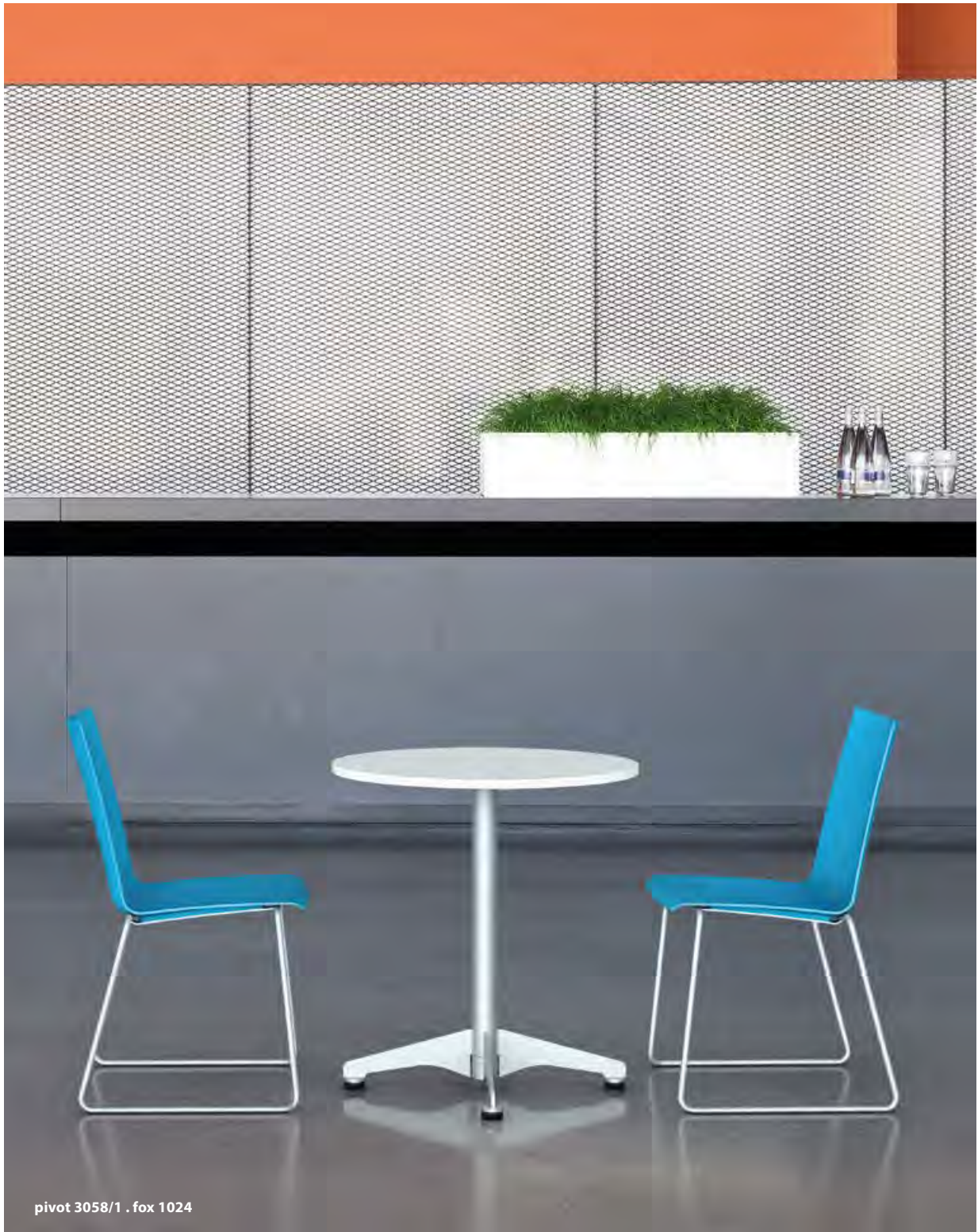

pivot 3058/1 . fox 1024



○ **3058/1**  
ø 70|80 cm

□ **3058/0**  
70 × 70 cm

Stabil, funktional und einfach zu transportieren – dank innovativer Auslegerrollen.

Der Bistrotisch überzeugt mit seinen raffinierten Detaillösungen: So dient die innovative horizontale Rolle zum einen als formschöner Tischfuß, zum anderen ermöglicht sie den einfachen Transport. Ist der Tisch waagrecht, liegt die horizontale Rolle auf. Der Tisch steht stabil und sicher. Wird der Tisch gekippt, lässt er sich auf den Rollen ganz einfach und ohne einen weiteren Handgriff transportieren. Mit Hilfe eines Arretierungshebels kann zudem das Fußgestell zusammengeklappt und der Tisch auf kleinstem Raum verstaut werden.



**3058/1**

Standsäule in Rundstahlrohr, Ausleger in Flachstahl mit integrierten Schieberollen, beschichtet in RAL 9006 weißaluminium, Tischplatte und Gestell raumsparend abklappbar, Plattenoberfläche HPL oder Buchenfurnier, verschiedene Kantenausführungen.



**3058/1**



siehe auch  
Einzelbrochure



**9460/0**  
70 × 70 | 80 × 80 cm  
**9462/0**  
70 × 70 cm



**9460/1**  
ø 70|80|90|100 cm  
**9462/1**  
ø 70|80 cm

## torino

Design: Wolfgang C.R. Mezger



9460



9462

Gewohnt standfest und vielfältig – torino als Mittelsäulentisch.

torino gefällt nicht nur im Business-Bereich, sondern auch in der Kantine mit gehobenen Ansprüchen. Dann kommt der Mittelsäulentisch zum Einsatz: ganz gelassen – und dabei mit der gewohnten Standfestigkeit. Ein klassisches Fußkreuz sorgt hier für optimale Beinfreiheit und die Tischplatte ist in unterschiedlichen Ausführungen erhältlich. Wahlweise mit HPL, oder Buchenfurnier.

### 9460

#### Mittelsäulentisch

Gestell Stahlrohr, Vierfuß-Ausleger, verchromt, Endstücke aus Zink- Druckguss, verchromt, Plattenoberfläche HPL oder Buchenfurnier. Verstellgleiter verchromt. Optional Platte oder Kante gebeizt, Verstellgleiter Kunststoff

### 9462

#### Höhenverstellbarer Mittelsäulentisch

Gestell Stahlrohr, Vierfuß-Ausleger, verchromt, Endstücke aus Zink- Druckguss, verchromt, höhenverstellbar von 74 auf 110 cm, Plattenoberfläche HPL oder Buchenfurnier, Feststellbare Rollen. Optional Platte oder Kante gebeizt, Verstellgleiter verchromt oder schwarz



torino 9460/0 . milanoflair 5218

# we\_meet

Design: Justus Kolberg



9960

## Ein Tisch mit vielen Variationsmöglichkeiten.

Die formschöne Serie we\_meet schafft Raum für informelle Kommunikation und lockere Begegnungen. Ihr reduziertes Design fügt sich perfekt in die verschiedensten Gestaltungskonzepte ein. Die schräge Kante der Tischplatte unterstützt die filigrane Formensprache. Die Mittelsäule aus verchromtem Rundstahlrohr sorgt für viel Bewegungsfreiheit.

### 9960

Säule in Rundstahlrohr, verchromt, Bodenplatte quadratisch, beschichtet in Anthrazit-Metallic, Plattenoberfläche HPL oder Buchenfurnier. Optional Platte oder Kante gebeizt



we\_meet 9960/0 . verona 5302/AG

# 2270

Design: Brunner Werksdesign



**2270/0**

120|130|140|150|160|170|180 × 70|80 cm



**2270/2**

140 × 70 × 70 cm 60° | 160 × 80 × 80 cm 60°



2270

Puristischer Säulentisch in vielen Formaten.

Hier liegt die Tischplatte auf einem filigranen Gestell aus verchromtem Rundstahlrohr auf. Standardmäßig ist die Tischplatte mit einer Oberfläche aus robustem HPL ausgeführt, optional ist auch Buchenfurnier möglich.

**2270**

T-Fußgestell aus Rundstahlrohr, verchromt, Plattenoberfläche HPL oder Buchenfurnier. Optional verschiedene Kantenausführungen, Platte oder Kante gebeizt

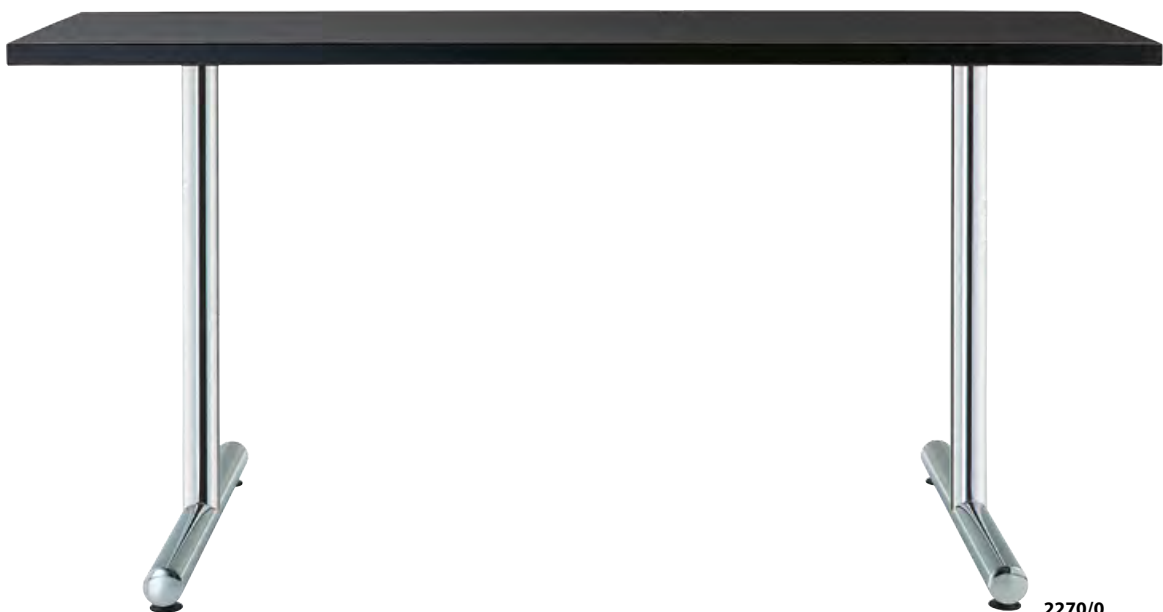

2270/0

# 2280

Design: Brunner Werksdesign



2280

 **2280/0**  
70 × 70 | 80 × 80 cm

 **2280/1**  
ø 70 | 80 cm

## Ein Tisch für alle Gelegenheiten

Dieser universell einsetzbare Tisch überzeugt vor allem durch sein Fußkreuz, das mit der Mittelsäule aus verchromtem Rundstahlrohr eine optische Einheit bildet. Die Tischplatte hat standardmäßig eine Oberfläche aus HPL. Optional ist auch Buchenfurnier möglich. Auch das Preis-Leistungs-Verhältnis ist ausgezeichnet.

**2280**  
Gestell aus Rundstahlrohr, verchromt, Plattenoberfläche HPL oder Buchenfurnier. Optional verschiedene Kantenausführungen, Platte oder Kante gebeizt



2280/1 . fina 6426/A

## 3040 Outdoor-Bistrotisch

Design: Brunner Werksdesign

I

3040



3040/0 . linos 1206

□ **3040/0**  
80 × 80 cm

○ **3040/1**  
ø 80 cm



Filigran und dennoch wetterfest –  
der ideale Tisch für den Outdoor-  
Bereich.

Einfach unkompliziert. 3040 eignet sich hervorragend  
für den Außenbereich – und zwar bei jedem Wetter. Denn  
der Mittelsäulentisch hat ein wetterbeständiges Gestell  
aus Edelstahl und eine robuste Trespa-Tischplatte. Dass er  
so viel aushält, sieht man ihm aber nicht an: Er wirkt sehr  
filigran.

**3040**  
Säule und Bodenplatte in Edelstahl,  
Bodenplatte rund, Trespa-Platte  
für den Außenbereich.  
Optional: Diebstahlsicherung



## 3042 Outdoor-Bistrotisch

Design: Brunner Werksdesign

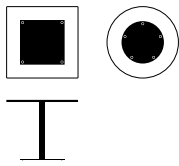

3042

Edel im Design, robust und pflegeleicht in der Handhabung.

Dieser Tisch mit runder oder quadratischer Tischplatte aus Trespa ist ideal für den Außenbereich. Die innovative Tischplatte in Pastellgrau mutet edel an und ist dennoch robust, pflegeleicht und preisgünstig. Die Mittelsäule aus Edelstahl wirkt modern und sorgt zudem für viel Beinfreiheit. Optional kann der Tisch mit einer Diebstahlsicherungsöse zum einfachen Zusammenketten versehen werden.

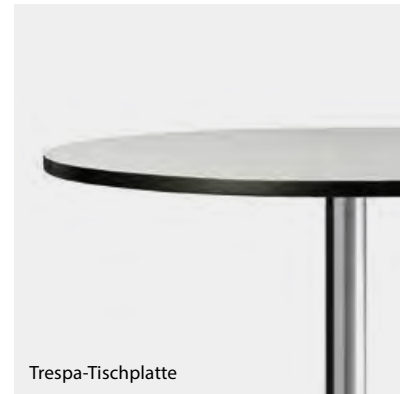

Trespa-Tischplatte



3042/0 . twin 3104/A



□ **3042/0**  
80 × 80 cm

○ **3042/1**  
ø 68 cm

### 3042

Säule in Edelstahl, Bodenplatte aus Stahl, beschichtet in Anthrazit-grau DB703, mit spezieller, wetter-fester Zinkgrundierung, Tischplatte aus Trespa, Dekor pastellgrau mit schwarzer Kante, Verstellgleiter. Optional Diebstahlsicherung



# 3060

Design: Brunner Werksdesign



3060



**3060/0**  
60 × 60 | 70 × 70 | 80 × 80 cm



**3060/1**  
ø 60|70|80 cm



3060/0 . crona 6365/A

**3060**  
Säule und Bodenplatte rund, beschichtet in RAL 9006F weißaluminium, Plattenoberfläche HPL, Buchenfurnier oder ESG-Glas. Optional verschiedene Kantenausführungen, Kante gebeizt, Säule verchromt, Bodenplatte verchromt, Minderhöhe

Der kleine, feine Mittelsäulentisch mit runder Bodenplatte.

Ein Tisch mit leichter, transparenter Anmutung: 3060. Er ist wahlweise mit ESG-Sicherheitsglasplatte, Holzoberfläche oder strapazierfähigem HPL ausgestattet. Mit einem Durchmesser von bis zu 80 cm ist der formschöne Tisch ideal für Cafeteria und Kantine.

Mittelsäulentische . 3060



**3060/1**

# 3062

Design: Brunner Werksdesign



3062

Hier bilden Tischplatte, Säule und Bodenplatte eine optische Einheit.

Ob quadratisch oder rechteckig: Bei diesem Mittelsäulentisch fügen sich Tischplatte, Säule und Bodenplatte perfekt zu einer optischen Einheit zusammen. Die Tischplatte ist mit verschiedenen Kanten erhältlich.



**3062/0**

60 x 60 | 70 x 70 | 80 x 80 cm



**3062/0**

80|100|120 x 60 cm

100|120 x 80 cm

## 3062

Säule quadratisch, Bodenplatte quadratisch oder rechteckig, beschichtet in RAL 9006F, Plattenoberfläche HPL oder Buchenfurnier. Optional verschiedene Kantenausführungen, Kante gebeizt, Säule verchromt, Bodenplatte verchromt, Minderhöhe





3062/0





## Stehtische

 siehe auch Einzelbroschüre

 **3073/0**  
70 × 70 cm  
**3083/0**  
60 × 60 | 70 × 70 cm

 **3073/1**  
ø 70|80 cm  
**3083/1**  
ø 60|70|80 cm

## CROSS

Design: Lepper Schmidt Sommerlade designer



**3073**



**3083**

Standfest und stilvoll für Kantine und Cafeteria.

Ein guter Platz zum Stehen ist immer und überall gefragt. Der Stehtisch aus der Serie cross ist hierfür eine gute Wahl. Ob mit Gusssockel oder Fußkreuz – er macht immer eine gute Figur.

**3073**  
Säule in Rundstahlrohr, beschichtet in RAL 9006F weißaluminium, Ausleger Flachstahl, Plattenoberfläche HPL oder Buchenfurnier, Verstellgleiter. Optional verschiedene Kantenausführungen, Platte oder Kante gebeizt, Tischplatte abklappbar und verschiedene Gestelloberflächen

**3083**  
Säule in Rundstahlrohr, verchromt, Gusssockel beschichtet in Anthrazit-Metallic, Plattenoberfläche HPL oder Buchenfurnier. Optional verschiedene Kantenausführungen, Platte oder Kante gebeizt, Säule beschichtet



**3073/1**

**cross 3083/1 . milanolight 5201**

3053/1  
ø 70 cm

## cross.flip

Design: Lepper Schmidt Sommerlade designer



3053

Flexibilität und leichte Handhabung  
zu Ende gedacht.

Ein Stehtisch, den man raumsparend lagern kann: Das ist cross.flip. Der innovative Dreibeiner lässt sich einfach auf- und abbauen. Dank der Roll-Option ist er auch bequem zu transportieren.

**3053**

Gestell Rundstahlrohr verchromt, Plattenoberfläche HPL oder Buchenfurnier, Tischplatte abklappbar, ein Tischbein mit Rollen. Optional verschiedene Kantenausführungen, Platte oder Kante gebeizt, Gestell beschichtet RAL 9006F weißaluminium



cross.flip 3053/1 . verona 5321

Stehtische

# fina conference

Design: Wolfgang C.R. Mezger



6968



6954



6962 . 6966

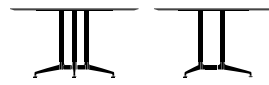



6972





fina conference 6968/0 . fina bar 6421





 **6968/0**  
140 × 70 cm  
160|180 × 80 cm

 **6954/0**  
200 × 90|100 cm

 **6954/9**  
210 × 82|127 cm

 **6954/8**  
240 × 100|120 cm

 **6962/1**  
ø 80|90|100|110 cm

 **6966/0**  
100 × 100 cm  
110 × 110 cm

 **6972/9**  
Schenkellänge 180 cm

Hier trifft man sich gern.

Der hochwertige Stehtisch erweitert konsequent die vielfältigen Möglichkeiten des Tischprogramms fina conference. Denn er bietet den optimalen Platz für kurze Meetings im Stehen. Das fördert die Kommunikation bei der Arbeit und verbessert die Ergonomie am Arbeitsplatz. Durch ein Angebot an verschiedenen Gestellen, Tischplatten und Sonderformen gibt dieser Stehtisch immer die passende Antwort auf die unterschiedlichsten Anforderungen und Raumsituationen. Und dass sich Medien optimal integrieren lassen, versteht sich bei fina conference von selbst. Ergänzend bieten sich als perfekte Begleiter des Tisches Barhocker an. Oder für höchsten Sitzkomfort: die passenden fina Barhocker mit ergonomisch geformter Formholzschale auf einem stabilen Vierfuß-Stahlrohrgestell.

**6954 Y-Fußgestell mit Fußzarge**  
**6962/6966 Mittelsäulengestell**  
**6968 Y-Fußgestell mit Fußzarge**  
**6972 Wankelgestell**

Verschiedene Gestelle, Fußausleger in Aluminium-Druckguss poliert, Standsäule(n) Rundstahlrohr verchromt, Verstellgleiter verchromt, Plattenoberfläche HPL, Eichenfurnier oder Nussbaumfurnier, verschiedene Kantenausführungen



**6954/0**

# pivot

Design: osko+deichmann



3056



pivot 3056/1

 **3056/1**  
ø 70|80 cm

 **3056/0**  
70 × 70 cm

Der stabile und funktionale Stehtisch – einfach zu transportieren durch innovative Auslegerrollen.

Dieser Tisch überzeugt vor allem durch raffinierte Detaillösungen: Die horizontalen Rollen sind Tischfüße und Transportrollen zugleich. Ist der Tisch waagrecht, liegt die horizontale Rolle auf. Der Tisch steht stabil und sicher. Stellt man ihn jedoch schräg, lässt sich der innovative Staffeltisch auf den Rollen ganz einfach und ohne weiteren Handgriff transportieren. Zum platzsparenden Aufbewahren kann das Fußgestell mit Hilfe eines Arretierungshebels auch zusammengeklappt werden. So lässt sich der Tisch auf kleinstem Raum verstauen. Die runde Tischplatte, die durch Aufrichten automatisch arretiert, gibt es in zwei verschiedenen Durchmessern und wahlweise mit einer Oberfläche in HPL oder Buchenfurnier.



Stehtische

### 3056

Standsäule in Rundstahlrohr, Ausleger in Flachstahl mit integrierten Schieberollen, beschichtet in RAL 9006F weißaluminium, Tischplatte und Gestell raumsparend abklappbar, Plattenoberfläche HPL oder Buchenfurnier, verschiedene Kantenausführungen

# torino

Design: Wolfgang C.R. Mezger

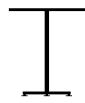

9463



9464



9465



torino 9463/1 . verona 5301

□ **9463/0**  
70 × 70 cm

○ **9463/1**  
ø 70|80 cm  
**9464/1 . 9465/1**  
ø 70 cm

## Der Stehtisch mit der klaren, reduzierten Formensprache

Auch den torino Stehtisch gibt es in vielen Variationen. Mit quadratischer oder runder Tischplatte, mit Fußkreuz für sicheren Stand, mit Rollen für Mobilität und als höhenverstellbarer Staffeltisch. Dabei überzeugt die Serie durch ihre klare Formensprache und ihr modernes Design.

### **9463**

Gestell Stahlrohr, Vierfuß-Ausleger, verchromt, Endstücke aus Zink-Druckguss, verchromt, Plattenoberfläche HPL oder Buchenfurnier, Verstellgleiter verchromt. Optional Platte oder Kante gebeizt, Verstellgleiter Kunststoff schwarz

### **9464**

Gestell Stahlrohr, Dreifuß-Ausleger, verchromt, Endstücke aus Zink-Druckguss, hochklappbare Tischplatte, Plattenoberfläche HPL oder Buchenfurnier, drei feststellbare Rollen. Optional Platte oder Kante gebeizt, Gleiter verchromt

### **9465**

Gestell Stahlrohr, Dreifuß-Ausleger, verchromt, Endstücke aus Zink-Druckguss, hochklappbare Tischplatte, höhenverstellbar von 74 auf 110 cm, Plattenoberfläche HPL oder Buchenfurnier, drei feststellbare Rollen. Optional Platte oder Kante gebeizt, Gleiter verchromt



**9464/1**





siehe auch  
Einzelbrochüre



**9963/0**  
60 × 60 | 70 × 70 cm



**9964/0**  
120 × 60 cm  
120 | 140 × 70 cm

## we\_talk

Design: Justus Kolberg



9963

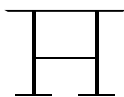

9964

### Neue Möglichkeiten für spontane und konstruktive Gespräche.

Die Stehtische der Serie we\_talk sind überall dort zuhause, wo der Office-Bereich in die Cafeteria übergeht. Sie schaffen den nötigen Raum für informelle Gespräche und spontane Begegnungen. Die 110 cm hohen Tische gibt es in zwei Breiten mit einer oder zwei Säulen aus verchromtem Rundstahlrohr. Der Zweisäulentisch passt perfekt zur Barbank we\_talk, die bis zu drei Personen Platz bietet, und macht die Gesprächsinsel perfekt.

#### 9963 . 9964

Säule in Rundstahlrohr, verchromt;  
Bodenplatte quadratisch, beschichtet  
in Anthrazit-Metallic, Plattenoberfläche HPL, Buchenfurnier. Optional  
Platte oder Kante gebeizt, verschiedene  
Kantenausführungen



we\_talk 9964/0 . 9913

# 3063

Design: Brunner Werksdesign



3063

Schöner Allrounder – mal rund,  
mal eckig.

Ob Cafeteria, Kantine oder Veranstaltungsbetrieb – Stehtische sind ideal, um die Atmosphäre aufzulockern und zu ungezwungenen Gesprächen einzuladen. Unser Tisch 3063 ist hierfür ein universeller Begleiter, mal mit runder, mal mit eckiger Tischplatte.

 **3063/0**  
60 x 60 | 70 x 70 cm

 **3063/1**  
ø 60 | 70 | 80 cm

## 3063

Säule und Bodenplatte rund,  
beschichtet in RAL 9006F weiß-  
aluminium, Plattenoberfläche HPL,  
Buchenfurnier oder ESG-Glas. Optional  
verschiedene Kantenausführungen,  
Kante gebeizt, Säule und Bodenplatte  
verchromt



3063/1





## Vierfußtische

# milano . milanolight

Design: Wolfgang C.R. Mezger

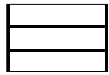

5271

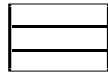

5272

Die filigrane Serie mit den zwei Profilen, die in jedes Ambiente passt.

Ein harmonisches Gesamtbild durch bewusste Reduktion. Die klare, optische Leichtigkeit entsteht durch das geradlinige Gestell und das Fehlen von Zargen und Verstrebungen an der Seite, ohne die hohe Stabilität zu beeinflussen. Wahlweise mit Quadratstahlrohr oder mit Rundstahlrohr auf Gehrung. Die filigranen Tischplatten sind in HPL, Buche, Eiche oder amerikanischem Nussbaum lieferbar.



**5271/0 . 5272/0**  
70 × 70 | 80 × 80 cm



**5271/0**  
140 × 70 cm  
120|140|160|180 × 80 cm  
**5272/0**  
140 × 70 cm  
120|140|160 × 80 cm

## 5271

Gestell Quadratrohr 30 × 30 mm, verchromt, Plattenoberfläche Eichenfurnier, Amerikanisch-Nussbaumfurnier, Buchenfurnier oder HPL, Verstellgleiter. Optional verschiedene Kantenausführungen, Platte oder Kante gebeizt, Minderhöhe, Gestell beschichtet oder mattverchromt

## 5272

Gestell Rundrohr, verchromt, Plattenoberfläche Eichenfurnier, Amerikanisch-Nussbaumfurnier, Buchenfurnier oder HPL, Verstellgleiter. Optional verschiedene Kantenausführungen, Platte oder Kante gebeizt, Minderhöhe, Gestell beschichtet oder mattverchromt



milanolight 5272/0 . 5226



milano 5271/0



milanolight 5272/0

□ **6051/0**  
70 × 70 | 80 × 80 cm

# 6051

Design: Brunner Werksdesign



6051

Stabile und robuste Tische, die auch mit ihrem Preis-Leistungs-Verhältnis überzeugen.

Diese Tische sind vielseitig einsetzbar. Sie sind besonders stabil und robust und bieten ein ausgezeichnetes Preis-Leistungs-Verhältnis. Mit den verschiedenen Plattenformen lassen sich zahlreiche Tischformationen konfigurieren.

## 6051

Tischbeine Rundstahlrohr verchromt, Plattenoberfläche HPL oder Buchenfurnier. Optional verschiedene Kantenausführungen, Platte oder Kante gebeizt, Gestell beschichtet und weitere Optionen



6051/0 . jump 412/A

Vierfußtische

# 4last . 4less . 4sure

Design: Roland Schmidt Design



2930/0



2931/0



2932/0



4last 2930/0 . first choice 4528/A

□ **2930/0**  
 70 × 70 cm  
 80 × 80 cm  
 90 × 90 cm  
**2931/0 . 2932/0**  
 60 × 60 cm  
 70 × 70 cm  
 80 × 80 cm

□ **2930/0**  
 120|130|140|150|160|180 × 70|80 cm  
**2931/0**  
 120|130|140|150|160 × 70|80|90 cm  
 180 × 80|90 cm  
 200 × 90 cm  
**2932/0**  
 120|130|140|150|160 × 70|80|90 cm  
 180 × 80|90 cm  
 200 × 90 cm

○ **2931/1 . 2932/1**  
 ø 80|90|120|130|160|180 cm

## 4last. Robuste Vielfalt für alle Fälle.

Dieses vielseitig kombinierbare Tischsystem mit Zargenrahmen nimmt jede Herausforderung an. Dabei besticht es sowohl durch sein klares Konzept als auch durch beste Material- und Verarbeitungsqualität. Der Zargenrahmen aus Stahl und die Eckknoten aus Aluminium-Druckguss sorgen dabei für hohe Stabilität und erlauben so die Kombination mit dünneren Tischplatten, die in verschiedenen Ausführungen und mit unterschiedlichen Kanten zur Verfügung stehen. Ein besonderes Merkmal der Tische sind die passend zu den Eckknoten abgerundeten Tischplatten.

Vervollständigt wird das System durch passende Sichtblenden aus Netz oder Holz, die werkzeuglos montierbar sind.



- Vielseitig kombinierbares Tischsystem mit Zargenrahmen
- Klares Konzept und beste Material- und Verarbeitungsqualität.
- Hohe Stabilität erlaubt die Kombination mit dünneren Tischplatten
- Optional passend zu den Eckknoten abgerundete Tischplatten

**2930/0**  
 Fußknoten in Aluminium-Druckguss poliert, Zargen Stahlrohr 30 × 25 mm verchromt, Fuß Stahlrohr ø 35 mm verchromt, Kunststoffverstellgleiter, Plattenoberfläche HPL oder Buchenfurnier. Optional verschiedene Kantenausführungen, Platte oder Kante gebeizt, Gestell beschichtet und weitere Optionen



## 4less. Reinen Tisch gemacht.

Das stapelbare Tischsystem mit Einzelbeinen an selbsttragenden Platten macht alles mit und lässt sich problemlos in jede Richtung erweitern. Dabei gewährt 4less größtmögliche Beinfreiheit – auch und gerade innerhalb einer Verkettung, denn die Konsolen für die verchromten oder pulverbeschichteten Tischbeine sind direkt unter den abgerundeten Ecken montiert. Passende Sichtblenden aus Netz oder Holz, die werkzeuglos montierbar sind, ergänzen die Möglichkeiten des Systems.

### 2931/0

Aufnahmeplatte in Aluminium-Druckguss poliert, Fuß Stahlrohr ø 35 mm verchromt, Kunststoff-verstellgleiter, Plattenoberfläche HPL oder Buchenfurnier. Optional verschiedene Kantenausführungen, Platte oder Kante gebeizt, Gestell beschichtet und weitere Optionen



- Stapelbares Tischsystem mit Einzelbeinen
- Größtmögliche Beinfreiheit – auch und gerade innerhalb einer Verkettung
- Passende Sichtblenden aus Netz oder Holz
- Optional passend zu den Eckknoten abgerundete Tischplatten



4less 2931/0 . first choice 4528/A

## 2932/0

Aufnahmeplatte Aluminium-Druckguss poliert, Fuß Stahlrohr ø 35 mm verchromt, mit Bajonettverschluss aus Zink-Druckguss, werkzeuglos abnehmbar und in Halterung aus Kunststoff auf Plattenunterseite zum platzsparenden Lagern einschiebbar, Kunststoffverstellgleiter, Plattenoberfläche HPL oder Buchenfurnier. Optional verschiedene Kantenausführungen, Platte oder Kante gebeizt, Gestell beschichtet und weitere Optionen

4sure.

Für den Alltag, aber nicht alltäglich.

Die abgerundeten Ecken der Tischplatten fallen sofort ins Auge. Denn sie führen formgleich das Design der Beine fort. Doch die selbsttragenden Tische dieses verkettbaren Systems überraschen auch durch ihre überragende Funktionalität. Sie sind im täglichen Einsatz einfach flexibler und mobiler, denn die einzelnen Beine können mit einem Handgriff montiert oder demontiert werden. Möglich ist das durch die raffiniert konstruierten Konsolen unter den Ecken der Tischplatten. Sie nehmen in einem stabilen Bajonettverschluss die Beine des Tisches auf und dienen auch der werkzeuglosen Verkettung der Tische. Ebenfalls werkzeuglos montierbare Sichtblenden aus Netz oder Holz erweitern nochmals die Funktionalität.

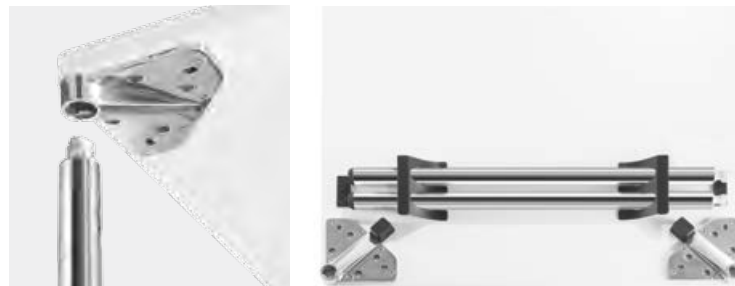

4sure 2932/0 . first choice 4528/A

- Einsatz flexibler Beine, mit einem Handgriff montier- oder demontierbar
- Anbindung der Beine durch stabilen Bajonettverschluss
- Optional passend zu den Eckknoten abgerundete Tischplatten
- Werkzeuglose Verkettung der Tische





## Beistell- und Lounge-Möbel

# banc

Design: jehs+laub



BC-071



BC-080





BC-081



BC-082



-  **BC-071**  
130|110|160 × 65|80|80 cm
-  **BC-080/0**  
65 × 65 cm
-  **BC-080/1**  
ø 70 cm
- BC-081/1**  
ø 54 cm
- BC-082/1**  
ø 70 cm

**BC-071, BC-080, BC-081, BC-082**  
Gestell Flachstahl 10 mm,  
pulverbeschichtet in Weiß RAL  
9016 FS matt, Kunststoffgleiter.  
Optional weitere Beschichtungs-  
töne, HPL-Oberflächen und  
Filzgleiter



## Mehr Spielraum mit System.

Die große Anzahl von kombinierbaren Bank-Elementen und mobilen Beistellmöbeln wie Tischen, Sesseln und Hockern machen banc zum ultimativen Baukasten für jeden variationsfreudigen Architekten oder Planer.



# collar

Design: Wolfgang C.R. Mezger

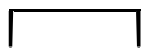

9062



9064

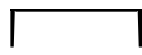

9063



9065





**9062**  
60 × 60 cm  
**9064**  
60 × 60 cm  
**9063**  
60 × 60 cm  
**9065**  
60 × 60 cm



**9062**  
120 × 60 cm  
**9063**  
120 × 60 cm

**9062 . 9064**

Gestell in Eichenmassivholz, gebeizt nach Eiche Hauskollektion, stumpfmatt lackiert, optisch dünne Tischplatte, stirnseitig abgefälzt und längsseitig abgeschrägt, Plattenoberfläche HPL, Eichenfurnier oder Nussbaumfurnier, Kante gebeizt oder lackiert nach Hauskollektion. Optional Filzgleiter

**9063 . 9065**

Gestell in Flachstahl, verchromt, optisch dünne Tischplatte, stirnseitig abgefälzt und längsseitig abgeschrägt, Plattenoberfläche HPL, Eichenfurnier oder Nussbaumfurnier, Kante gebeizt oder lackiert nach Hauskollektion. Optional Filzgleiter

## Die Qualitäten eines Klassikers.

Es ist das außergewöhnliche Sichtgestell, das collar so besonders macht und das jedem Raum eine ganz eigene Atmosphäre gibt. Im raffinierten Zusammenspiel mit feinsten Ledern oder Stoffen verleihen Gestelle aus edlen Massivhölzern wie Eiche oder Nussbaum der Umgebung einen warmen natürlichen Charakter. Metallgestelle in Glanzchrom sprechen dagegen eher eine avantgardistische Sprache. Aber in welcher Kombination auch immer – dank der klaren Form ordnet sich das exklusive gepolsterte Warteprogramm überall ein, zurückhaltend und doch mit ausgeprägtem Selbstbewusstsein.



- Exklusives Polsterwarteprogramm mit hohem Wiedererkennungswert
- Selbstbewusstes Statement in jedem Raum
- Gestell wahlweise in Eiche, Nussbaum oder Stahl
- Variante je in zwei Höhen erhältlich
- Perfekte Ergänzung der Polstermöbel-Serie



**9062**

# crona lounge

Design: Archirivolto



6390



6391





6392



**crona lounge 6386/A . 6385/A . 6390/0**

 **6390/0**  
60 × 60 cm  
**6391/0**  
60 × 60 cm  
**6392/0**  
60 × 60 cm

 **6390/0**  
120 × 60 cm  
**6391/0**  
120 × 60 cm  
 **6390/1**  
ø 80 cm

## Ausdrucksstark in Form und Farbe.

Mit wohlproportionierten Formen und harmonischen Farbvariationen erfüllt corona lounge jeden Raum mit einer positiven, leichten Atmosphäre. Zur Gestaltung individueller Ensembles empfehlen sich die passenden Beistelltische – ebenfalls gefertigt aus stabilem Formholz oder mit Kufengestell.

### **6390**

Kufengestell in Vollstahl, verchromt, ohne Gleiter, Plattenoberfläche HPL, Buchen- oder Eichenfurnier, verschiedene Kantenausführungen. Optional Platte oder Kante gebeizt, Kunststoffgleiter und Filzgleiter

### **6391 . 6392**

Vierfußgestell in Buchenschichtholz, natur lackiert, Kunststoffgleiter, Plattenoberfläche HPL, Buchenfurnier oder Eichenfurnier, verschiedene Kantenausführungen. Optional Gestell, Platte oder Kante gebeizt, Gestell in Eichenschichtholz und Filzgleiter

- Moderne, exklusive Serie
- Wahlweise ausgestattet mit schlankem Holz- oder filigranem Kufengestell aus Stahl
- Holzgestell in zwei Höhen erhältlich



**6390**



**6391**

# finalounge

Design: Wolfgang C.R. Mezger



6791



finalounge 6791/1 . 6742 . 6742/AG





**6791/1**  
ø 80|100 cm

Eine runde Sache für entspanntes  
Warten und Kommunizieren.

Der runde Tisch der Serie finalounge lädt zum Verweilen ein. Er hat einen Durchmesser von 80 oder 100 cm und steht auf einem stabilen Aluminium-Fußkreuz. Die Tischplatte ist wahlweise aus Glas oder Holz. Für die Holzvariante stehen Eichenfurnier und HPL als Oberfläche zur Auswahl.



**6791/1**  
Fußkreuz mit vier Auslegern,  
Aluminium poliert, Standsäule  
verchromt, Glasplatte (ESG  
schwarz lackiert) oder Tischplatte  
mit Plattenoberfläche HPL  
oder Eichenfurnier. Optional  
Platte oder Kante gebeizt

# grato

Design: Wolfgang C.R. Mezger



5491



5495





5499



5499 . 5491/0 . 5501/5562/5569/5568

 **5495/0**  
60 × 60 cm

 **5491/0**  
130 × 60 cm

 **5499**  
60 × 40 cm

**Beistelltisch 5495/0**  
Zentralfuß, glanzverchromt,  
Tischplatte 20 mm stark,  
Plattenoberfläche HPL oder  
Eichenfurnier, Kunststoffgleiter.  
Optional Platte oder Kante  
gebeizt

**Tisch 5491/0**  
Kufengestell aus Flachstahl,  
glanzverchromt, Tischplatte  
20 mm stark, HPL oder Eichenfur-  
nier, Kunststoffgleiter. Optional  
Platte oder Kante gebeizt

**Laptop-/Beistelltisch 5499**  
Kufengestell aus Flachstahl,  
glanzverchromt, mit vier  
Lenkrollen, Platte 12 mm stark,  
HPL oder Eichenfurnier. Optional  
Platte oder Kante gebeizt



Mit diesen Möbeln lässt sich jede  
Wartezeit effizient nutzen.

Die Beistelltische der Serie grato überzeugen durch ihr  
modernes Design und können vielfältig kombiniert wer-  
den. Besonders effizient: der Laptop-Tisch. Mit ihm lässt  
sich jede Wartezeit sinnvoll nutzen. Sein glanzverchromtes  
Kufengestell ist mit vier Lenkrollen ausgestattet. So ist er  
entsprechend mobil zu handhaben.



# havana

Design: Wolfgang C.R. Mezger

 **5092/0**  
60 × 60 cm

 **5091/0**  
120 × 60 cm



5091



5092



havana 5091/0 . 5061/A . 5062/A

**5092**  
Tischfüße aus Aluminium,  
Plattenoberfläche HPL, Eichenfurnier  
oder satinierte Glasplatte (ESG)

**5091**  
Tischfüße aus Aluminium,  
Plattenoberfläche HPL, Eichenfurnier  
oder satinierte Glasplatte (ESG).  
Optional andere Tischhöhe

Eine konsequente, klare Linie in  
klassischem Design.

Das klassische Design und die hochwertige Verarbeitung  
zeichnen die Tische der Serie havana aus. Gestalten  
Sie mit den passenden Sesseln Ihren exklusiven Empfang  
als die repräsentative Visitenkarte des Unternehmens.  
Die Füße sind aus Aluminium. Als Tischplatten stehen  
Eichenfurnier, HPL oder Glas zur Verfügung.



5092/0



5091/0

# 6051

Design: Brunner Werksdesign

 **6051/0**  
60 x 60 cm

 **6051/0**  
120 x 60 cm



6051

Stabil und mit überzeugendem Preis-Leistungs-Verhältnis.

Diesen Couchtisch gibt es in zwei Formen: quadratisch oder rechteckig. Er ist robust und bietet ein ausgezeichnetes Preis-Leistungs-Verhältnis. Die Tischplatte ist mit einer Oberfläche aus pflegeleichtem HPL oder optional in Buchenfurnier erhältlich.

## 6051

Gestell Rundstahlrohr verchromt, Plattenoberfläche HPL oder Buchenfurnier. Optional verschiedene Kantenausführungen, Platte oder Kante gebeizt, Gestell beschichtet und weitere Optionen



# meet

Design: Wolfgang C.R. Mezger

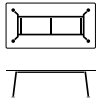

5181



meet 5181/0 . 5141/A . 5142/A



**5181/0**  
60 × 60 cm



**5181/0**  
120 × 60 cm



Die kompakte Serie,  
die farblich und formal Akzente setzt.

Zeitlos schön: die Beistelltische der Serie meet. Mit ihren  
ausgestellten Tischbeinen aus verchromtem Rundstahl-  
rohr setzen sie in jedem architektonischen Umfeld inter-  
essante Akzente. Egal, ob rechteckig oder quadratisch.

**5181**  
Gestell Rundstahlrohr,  
verchromt, Plattenoberfläche HPL,  
Buchenfurnier oder Acrylglas  
weiß satiniert. Optional Platte  
oder Kante gebeizt

# milanolounge

Design: Wolfgang C.R. Mezger



5291



5292



milanolounge 5291/0 . 5241/A . 5242/A





**5292/0**  
50 × 50 cm, Höhe 48 cm



**5291/0**  
114 × 57 cm, Höhe 39,5 cm

**5291 . 5292**

Gestell Rundstahlrohr, verchromt,  
Plattenoberfläche Eichenfurnier,  
Buchenfurnier oder HPL, Metallgleiter.  
Optional verschiedene Kantenausfüh-  
rungen, Platte oder Kante gebeizt und  
Gestell beschichtet



Repräsentativ und einladend –  
mit milanolounge stimmt der erste  
Eindruck.

Für die klare Linie, speziell im Empfangsbereich:  
Die Couch- und Beistelltische milanolounge sorgen  
für Aufmerksamkeit, bleiben dabei aber ganz kühl  
und gelassen. Ein leichtes Design, perfekt zu heller,  
moderner Architektur. In zwei verschiedenen Größen  
und mit unterschiedlichen Tischhöhen.



# plot

Design: osko+deichmann

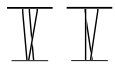

PL071



PL072



PL071 . PL072 . PL060 . PL510 . PL520

- Ideale Begleiter der Loungescape plot
- Praktische Helfer bei informellen Meetings oder entspannter Arbeit
- Mobil und flexibel einsetzbar
- Leicht im Gewicht, kompakt in der Handhabung
- Hochwertige Materialien



**PL071/0**  
55 × 55 cm



**PL072/0**  
44 × 40 cm (Platte unten)  
32 × 44 cm (Platte oben)

**Beistelltisch PL071/0**

Bodenplatte und Diagonalstreben anthrazit-metallic beschichtet, Tischplatte in HPL, weiß, Kante ABS, 16 mm stark, Ecken abgerundet, Filzgleiter

**Tablettisch PL072/0**

Bodenplatte anthrazit-metallic beschichtet, Säule Rundstahlrohr verchromt, zweistufige Tischablage, untere Platte mit Mulde zum Anstellen eines Tablet PC, Ablageplatten MDF, weiß lackiert, Kunststoffgleiter Teflon

Freie Hand zum Kombinieren.

Notebooks, Zeitschriften oder ein Kaffee – alles findet Platz auf den lackierten MDF-Tischplatten mit den passend zu plot abgerundeten Kanten. Der Tablet-Tisch bietet dazu sogar gleich zwei Ebenen und nimmt zusätzlich Tablets im korrekten Lesewinkel auf. Für einen sicheren Stand der neuen Tische sorgen dunkelgraue Bodenplatten aus Stahl mit kratzfester Beschichtung. Durch Gleiter lassen sich die Tische leicht im Raum dorthin verschieben, wo sie gebraucht werden.



PL071



PL072

# torino

Design: Wolfgang C.R. Mezger



9454





9499



9498



torino 9454 . torino 9499 . first class 4502/A

	<b>9454</b> 72 × 49 × 118,5 cm	<b>9454</b> mit abnehmbarer, schräger Dokumentenablage <b>9454</b> ohne Dokumentenablage
	<b>9498</b> 45 × 45 × 74 cm	<b>9498/0</b> 2 Ablageplatten / Seiten offen <b>9498/1</b> 2 Ablageplatten / 1 Seite geschlossen <b>9498/2</b> 2 Ablageplatten / 1 Seite und hinten geschlossen <b>9498/3</b> 2 Ablageplatten / 3 Seiten geschlossen
	<b>9499</b> 45 × 45 × 79 cm	<b>9499</b> 2 Ablageplatten / Sichtblende

Flexibel und durchdacht – das ideale Zubehör für den Veranstaltungsbetrieb.

Im Seminarbereich und bei Events bewähren sich die praktischen Beistellmöbel von torino: So können beispielsweise Bildschirm, Beamer oder Drucker auf dem torino Server untergebracht werden. Das Rednerpult hat eine abnehmbare Dokumentenablage. Und im torino Beistellwagen lassen sich Getränke, Snacks und Arbeitsmaterialien ordentlich unterbringen.



Das Rednerpult hat eine Dokumentenablage, die nach Bedarf abgenommen werden kann. Elektrifizierung ist ab Werk möglich.

#### Rednerpult, Beistellwagen, Server

Gestell Rundstahlrohr, verchromt, Ablageplatten und Sichtblenden in HPL, Kanten weiß, Beistellwagen und Server mit Rollen, feststellbar, Rednerpult mit Gleitern, verchromt, Dokumentenablage abnehmbar

Je nach Funktion ist der Server- oder Beistellwagen mit Rollen oder Gleitern ausgestattet



9499



9498/0



9454



**Holztische**  
Mittelsäulentische  
Vierfußtische  
Beistell- und Lounge-Möbel

# buena nova

Design: Brunner Werksdesign



373



371



buena nova 373/0 . 326/AB . 326/B



**371/0 . 373/0**

70 × 70 | 80 × 80 | 90 × 90 cm

**371/0 . 373/0**

80 × 60 cm

120 × 60 cm

120|130|140|150|160 × 70|80 cm

120|130|140 × 90 cm

**371 ohne Zarge**

Gestell Buchenmassivholz, natur lackiert, Befestigung mit vier Anschraubplatten, Kunststoffgleiter, Plattenoberfläche HPL, Melamin oder Buchenfurnier. Optional verschiedene Kantenausführungen, Gestell, Platte oder Kante gebeizt und weitere Optionen

**373 mit Stummelzarge**

Gestell Buchenmassivholz, natur lackiert, Befestigung mit der fingerverzinkten Stummelzarge, Kunststoffgleiter, Plattenoberfläche HPL, Melamin oder Buchenfurnier. Optional verschiedene Kantenausführungen, Gestell, Platte oder Kante gebeizt und weitere Optionen

Geradlinig und funktional –  
die elegante Massivholz-Serie.

Minimalistisch und perfekt auf die Serie abgestimmt: In ihrer reduzierten Formensprache sind die Tische aus massiver Buche die ideale Ergänzung. Zwei Varianten stehen zur Auswahl. Die durchdachte Konstruktion sieht nicht nur besonders gut aus. Sie macht auch das Unterfahren der Tische mit einem Rollstuhl möglich. Die einseitig konifizierte Tischbeine unterstreichen das zurückgenommene, leichte Design. Die Tischoberfläche aus Buchenfurnier, HPL oder Melamin ist robust und pflegeleicht.

**371/0 . 336/AB****373/0**

# clear

Design: Martin Ballendat



3271



clear 3271/0

**3271/0**

70 × 70 | 80 × 80 | 90 × 90 cm

**3271/0**

80 × 60 cm

120 × 60 cm

120|130|140|150|160 × 70|80 cm

120|130|140 × 90 cm

**3271 ohne Zarge**

Gestell Buchenmassivholz, natur lackiert, Befestigung mit vier Anschraubplatten, Kunststoffgleiter, Plattenoberfläche HPL oder Buchenfurnier. Optional verschiedene Kantenausführungen, Gestell, Platte oder Kante gebeizt und weitere Optionen

Klar und puristisch im Design – hier ist Reduktion Programm.

clear verbindet das natürliche Material Holz mit einer reduzierten Formensprache. Damit schafft die Serie eine warme Atmosphäre und viel Freiraum für die Gestaltung. Der Vierfüßtisch mit Massivholzgestell kann wahlweise mit Tischplatten aus Holzfurnier-Oberflächen oder pflegeleichtem HPL geliefert werden. Die Tische sind somit optimal für Cafeteria, Kantine und die gehobene Gastronomie geeignet.



Ob harmonisch Ton in Ton oder mit interessantem Kontrast: clear sieht immer gut aus.

**3271/0**

## fina club

Design: Wolfgang C.R. Mezger

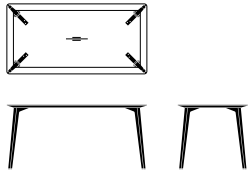

6871



fina club 6871/0 . fina wood 6822/A



**6871/0**  
80 × 80 | 90 × 90 | 100 × 100 cm



**6871/0**  
80 × 80 | 90 × 90 | 100 × 100 cm



**6871/0**  
160 × 80 | 180 × 90 | 200 × 100 cm



**6871/8**  
160 × 80 | 180 × 90 | 200 × 100 cm



**6871/1**  
ø 120 | 140 cm

## Ein wirklich edles Stück.

Die hohe Design-Qualität offenbart sich bereits beim ersten Hinsehen. Dieser Holztisch begeistert sofort durch Form, Material und Verarbeitung. Die auffallende Schrägstellung der Beine und ihr leicht konisches Profil mit der betonten Außenwölbung zeigen deutlich ihre gestalterische Nähe zu den Sitzmöbeln der Serien fina wood und fina club. Dabei erzeugt die gekonnte Kontrastierung zwischen den stabilen Tischbeinen und den filigran wirkenden Tischplattenkanten ganz bewusst eine ungewöhnlich spannende Optik. Und eine ungeahnt hohe Stabilität. Denn Tischplatte und Beine sind durch eine besondere Metallkonsole fest verbunden.

Auf Wunsch werden die Platten mit Hilfe einer neuartigen Nanotechnologie veredelt, die optisch einer extravaganten, matten Lackierung ähnelt. Darüber hinaus garantiert diese Oberfläche eine lange Lebensdauer – selbst bei intensivem Gebrauch. Denn sie ist nicht nur abriebfest und lichtecht, sondern auch wasserabweisend und leicht zu reinigen.



Markantes Alleinstellungsmerkmal des Tisches ist die speziell abgerundete Tischkante aus abgeschrägtem MDF – die fina club Kante (FCK). Sie bewirkt diese unverwechselbare Leichtigkeit der Tischplatten, die je nach Verwendungszweck in verschiedenen Formen und Größen zur Verfügung stehen.

### 6871

Tischbeine in Eichenmassivholz, gebeizt nach Eiche Hauskollektion, stumpfmatt lackiert, mit Spezialbeschlag aus Stahl in Tischplatte eingelassen und verschraubt, umlaufend abgeschrägte Kante FCK, passend lackiert zur Oberfläche, Plattenoberfläche HPL, Eichenfurnier oder Dekor Nano Tec Brunner (NTB). Optional Gestell in Buche und Filzgleiter

# hoc

Design: jehs+laub

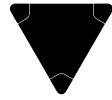

9177





9171



9181



hoc 9177 . 9101

-  **9177**  
140 × 70 cm  
200 × 70 cm
-  **9171**  
135 × 80 cm  
195 × 80 cm
-  **9181**  
Seitenlänge 110 cm

**9177**  
Seitenwange Buchenformsperrholz und Tischplatte aus Spantischlerplatte mit passender Multiplexkante mit HPL-Beschichtung in Weiß, Kante natur lackiert, Verstärkungsstrebe in Stahlrohr, pulverbeschichtet, Fußstütze Rechteckrohr, verchromt, Kunststoffgleiter. Optional mit Deckfurnier in Eiche, gebeizt nach Eiche Hauskollektion, stumpfmatt lackiert

**9171**  
Seitenwange Buchenformsperrholz und Tischplatte aus Spantischlerplatte mit passender Multiplexkante mit HPL-Beschichtung in Weiß, Kante natur lackiert, Verstärkungsstrebe in Stahlrohr, pulverbeschichtet, Kunststoffgleiter. Optional mit Deckfurnier in Eiche, gebeizt nach Eiche Hauskollektion, stumpfmatt lackiert

**9181**  
Drei Fußzargen aus Buchenformsperrholz und Tischplatte aus Spantischlerplatte mit passender Multiplexkante, mit HPL-Beschichtung in Weiß, Kante natur lackiert, Fußkreuz Rechteckrohr, verchromt, Kunststoffgleiter. Optional Eichenfurnier und Filzgleiter

Klar im Design, reduziert auf das Wesentliche.

Wie aus einem Guss – das ist hoc. Die Tische sind aus dreidimensional geformten Schichtholzteilen gefertigt; die Decklage besteht wahlweise aus Eiche oder HPL weiß. hoc ist in zwei Höhen erhältlich, wobei das hohe Modell – genau wie der passende Barhocker der Serie – über eine edel verchromte Fußstütze verfügt. Diese unterstreicht das puristische Design der Serie.



hoc 9171 . 9143

## Offen nach allen Seiten.

An diesem besonders schlanken Tisch aus der hoc Familie begegnet man sich in anspruchsvollen Cafeterien und Bistros oder trifft sich zu kurzen Besprechungen. Dabei ist er durch seine dreieckige Form von allen Seiten gleichermaßen gut zu nutzen und lässt sich zu lebendigen Tischformationen kombinieren. Die Oberflächen des Einzelfußtisches bestehen wahlweise aus HPL oder Eiche.

Die hoc Barhocker passen in Form und Funktion harmonisch zum Tisch. Der Fußring aus verchromtem Stahl bietet von allen Seiten eine optimale Fußablagefläche.

Grazil, aber stabil: Ein eigens entwickelter Verbindungsbeschlag, der im Fußring integriert ist, verleiht dem Tisch hohe Standsicherheit.







# 1900

Design: Brunner Werksdesign



1971

Standfest und formschön mit innovativer Schichtholztechnologie.

Der stabile Vierfüßtisch ist in zwei Varianten, mit unterschiedlicher Höhe und verschiedenen Plattengrößen, erhältlich. Tische und Stühle bilden ein anspruchsvolles Programm für soziale Einrichtungen oder Gesellschaftsräume.



1971/0 mit Minderhöhe . opus 646/A



**1971/0**  
60 × 60 | 70 × 70 | 80 × 80 cm



**1971/0**  
120 | 130 | 140 | 150 | 160 × 70 | 80 cm



**1971/1**  
ø 70 | 80 | 100 | 120 cm



**1971/2**  
140 × 70 × 70 cm 60° | 160 × 80 × 80 cm 60°



**1971/5**  
ø 140 | 160 cm

### 1971

Gestell Buchenschichtholz, Rechteckprofil, natur lackiert, Kunststoffgleiter, Plattenoberfläche HPL oder Buchenfurnier. Optional verschiedene Kantenausführungen, Gestell, Platte oder Kante gebeizt, Minderhöhe und weitere Optionen



1971/0 . opus 628/AB

# range

Design: Roland Schmidt, LSS designer

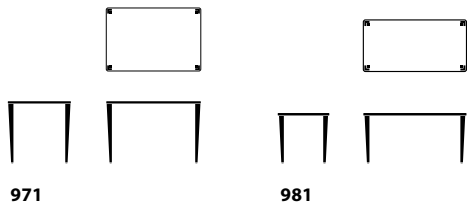

**971/0**

70 × 70 | 80 × 80 | 90 × 90 cm

**981/0**

70 × 70 | 80 × 80 cm

**971/0**

80 × 60 cm

120 × 60 cm

120|130|140|150|160 × 70|80 cm

120|130|140 × 90 cm

**981/0**

80 × 60 cm

120 × 60 cm

Funktionalität, die auch noch gut aussieht.

Die Massivholz-Serie range überzeugt durch ihre hochwertige Verarbeitung und die repräsentative Formensprache. Mit den zahlreichen Varianten erfüllt range die unterschiedlichsten Anforderungen und ist auch mit einem Rollstuhl bequem zu unterfahren. Auch erhältlich als Couchtisch.

**971 . 981 ohne Zarge**

Gestell Buchenmassivholz, natur lackiert, Befestigung mit vier Anschraubplatten, Kunststoffgleiter. Plattenoberfläche HPL oder Buchenfurnier, Optional verschiedene Kantenausführungen, Gestell, Platte oder Kante gebeizt und weitere Optionen

**971**

# sonato

Design: Roland Schmidt, LSS designer

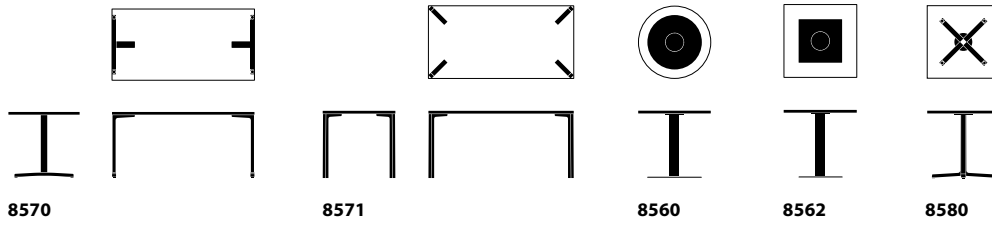

sonato 8571/0 . 8522/AB

**8560/0 . 8562/0**

70 × 70 | 80 × 80 cm

**8580/0**

70 × 70 | 80 × 80 | 100 × 100 cm

**8571/0**

80 × 80 | 100 × 100 cm

**8570/0 . 8571/0**

120|130|140|150|160 × 70|80 cm

**8560/1**

ø 60|70|80 cm

**8580/1**

ø 70|80|90|100|120|130 cm

**8560 . 8562**

Mittelsäule in Buchenschichtholz, natur lackiert, Bodenplatte rund oder quadratisch aus Stahlblech, beschichtet in Anthrazit-Metallic, Plattenoberfläche HPL oder Buchenurnier. Optional verschiedene Kantenausführungen, Gestell, Platte oder Kante gebeizt und Minderhöhe

**8570 . 8580**

Gestell Buchenschichtholz, natur lackiert, Plattenoberfläche HPL oder Buchenurnier. Optional verschiedene Kantenausführungen, Gestell, Platte oder Kante gebeizt und Minderhöhe

**8571**

Gestell Buchenschichtholz, Rechteckprofil, natur lackiert, Plattenoberfläche HPL oder Buchenurnier, Kunststoffgleiter. Optional verschiedene Kantenausführungen und Gestell, Platte oder Kante gebeizt

Die Produktfamilie, die durch ihre reduzierte Formensprache und einfache Handhabung überzeugt.

Die Tische der Produktfamilie überzeugen durch ihr geradliniges, feines und dennoch wohnliches Design. Ganz im Sinne der Funktionalität wurden hier formal strenge Gestaltungselemente mit weichen Rundungen kombiniert. Das verleiht der Serie eine elegante Anmutung und sorgt für eine angenehme Handhabung. Dank moderner Schichtholztechnologie ist sonato sehr stabil und wirkt dennoch filigran.

**8571/0****8560/1****8570/0****8580/0**

# taceo

Design: Martin Ballendat

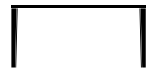
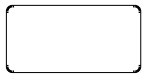

8371



8378



8381



taceo 8371/0 . 8322/A





**8371/0**

70 × 70 | 80 × 80 | 90 × 90 cm

**8378/0**

70 × 70 | 80 × 80 cm



**8371/0**

120|130|140|150|160 × 70|80 cm

120|130|140 × 90 cm



**8378/1**

ø 70|80|90|100 cm

**8381/1**

ø 70 cm

**8371 . 8378 . 8381**

Gestell Buchenschichtholz,  
natur lackiert oder gebeizt,  
Plattenoberfläche HPL,  
Buchenfurnier, natur lackiert  
oder gebeizt, oder Nussbaumfurnier,  
stumpfmatt lackiert



Ergonomisch und edel im Design –  
taceo verbindet Funktion perfekt mit  
Komfort.

Diese Schichtholzserie überzeugt durch ihre warme und  
freundliche Anmutung. Besonderes Merkmal der Vierfuß-  
tische sind die radial angeordneten Tischbeine. Durchdacht:  
Ein in die Tischplatte eingelassener, formschöner Winkel  
macht Zargen überflüssig. Damit sind die Tische auch mit  
einem Rollstuhl unterfahrbar. Die Oberfläche der Tischplatte  
ist wahlweise aus hochwertigem Buchen- oder Nussbaum-  
furnier oder aus robustem HPL. Kombiniert lassen sich auch  
schöne Kontraste gestalten.



Holztische

# window

Design: Martin Ballendat



3460



3471



3481



window 3481/0 . 3441/A . 3442/A



**3460/0**

80 × 80 cm

**3471/0**

70 × 70 | 80 × 80 cm



**3471/0**

140 × 70 cm

120|140|160 × 80 cm

**3481/0**

94 × 64 × 59 cm

**3460**

**Mittelsäulentisch**

Gestell Massivholz, natur lackiert, Bodenplatte quadratisch aus Stahlblech, beschichtet in Anthrazit-Metallic, Plattenoberfläche HPL oder Buchenfurnier. Optional Gestell, Platte oder Kante gebeizt

**3471 . 3481**

**Vierfußtisch, Couchtisch**

Gestell Buchenschichtholz, natur lackiert, Kunststoffgleiter, Plattenoberfläche HPL oder Buchenfurnier. Optional verschiedene Kantenausführungen, Gestell, Platte oder Kante gebeizt und verschiedene Gleiteroptionen

Die moderne und pflegeleichte Formholzserie für gehobene Ansprüche.

Ob als Vierfußmodell oder mit Mittelsäule – die Tische der window Familie überzeugen durch ihre moderne und leichte Form. Das helle Buchenschichtholz wirkt warm und freundlich. Besonders pflegeleicht ist die Plattenoberfläche aus HPL. Damit lassen sich Aufenthaltsräume, Speisezimmer, Seminar- und Vortragsräume einladend und komfortabel gestalten. Die Tische können auch mit einem Rollstuhl bequem unterfahren werden.



3460/0



3471/0

# 600 . 1600

Design: Brunner Werksdesign



671



1671 . 1672



1681

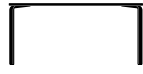

671/0 . 626/AB

**671/0**

80 × 80 | 90 × 90 cm

**1671/0 . 1672/0**

70 × 70 | 80 × 80 | 90 × 90 cm

**1681/0**

60 × 60 | 70 × 70 | 80 × 80 cm

**671/0**

120|130|140|150|160 × 80 cm

**1671/0 . 1672/0**

120|130|140|150|160 × 70|80 cm

**1671/0**

140 × 90 cm

**1681/0**

120 × 60 cm

**671/1 . 1671/1**

ø 100|120 cm

**671/2**

160 × 80 × 80 cm 60°

**1671/2**

140 × 70 × 70 cm 60° | 160 × 80 × 80 cm 60°

**1671/5**

ø 140|160 cm

Die stabilen Alleskönner mit dem guten Preis-Leistungs-Verhältnis.

Das Gestell aus Buchenschichtholz verleiht den Tischen eine warme und freundliche Anmutung. Die Oberfläche aus HPL oder Melamin ist pflegeleicht und robust. Die Basisversion 1600 überzeugt vor allem durch ein optimales Preis-Leistungs-Verhältnis.

**671**

Gestell Buchenschichtholz, Rechteckprofil, konifziert, natur lackiert, Kunststoffgleiter, Plattenoberfläche HPL oder Buchenurnier. Optional verschiedene Kantenausführungen, Gestell, Platte oder Kante gebeizt und verschiedene Gleiteroptionen

**1671 . 1672**

Gestell Buchenschichtholz, Rechteckprofil, natur lackiert, Kunststoffgleiter, Plattenoberfläche HPL oder Buchenurnier. Optional verschiedene Kantenausführungen, Gestell, Platte oder Kante gebeizt und weitere Optionen. 1671 kann mit Minderhöhe bestellt werden.

**1681**

Gestell Buchenschichtholz, Rechteckprofil, natur lackiert, Kunststoffgleiter, Plattenoberfläche HPL, Melamin oder Buchenurnier. Optional verschiedene Kantenausführungen, Gestell, Platte oder Kante gebeizt und weitere Optionen

**1671/0 . sonus III 522/B****1681/0**



**Elektrifizierung**  
Allgemeine Elektrifizierungs-Möglichkeiten  
Kabelmanagement

# Allgemeine Elektrifizierungs-Möglichkeiten

## Kabelklappen

geeignet für Brunner Metallbox E1005, E1006

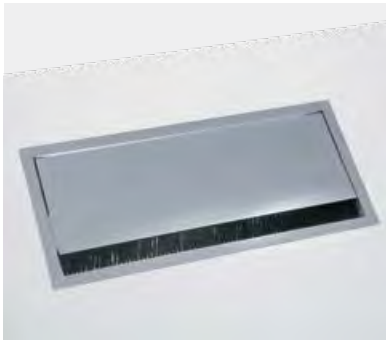

### E1080

#### Abdeckklappe als Tischdurchlass mit Push-to-Open-Beschlag

inkl. der Ausfräsung in der Tischplatte  
**ohne Box** und Anschlüsse zur Medienintegration  
 Öffnungswinkel 80°



### E1081

#### Elektrifizierungsklappe als Tischdurchlass

Oberfläche wie Tischplatte mit **Pull-Beschlag, manuelle Bedienung**  
 inkl. der Ausfräsung in der Tischplatte  
**ohne Box** und Anschlüsse zur Medienintegration  
 Öffnungswinkel 180°  
 Tischoberfläche: HPL oder Furnier



### E1082

#### Elektrifizierungsklappe als Tischdurchlass

Oberfläche wie Tischplatte mit **Lift-Beschlag, mit Gasdruckfeder**  
 inkl. der Ausfräsung in der Tischplatte  
**ohne Box** und Anschlüsse zur Medienintegration  
 Öffnungswinkel 85°  
 Tischoberfläche: HPL oder Furnier



## Kabelklappen

geeignet für Brunner Profilbox E2034, E2035, E2039, E2040



E3081

**E3081**  
**Elektrifizierungsklappe einseitig zu öffnen, als Tischdurchlass Oberfläche wie Tischplatte mit Bürstendichtung**

inkl. der Ausfräsung in der Tischplatte ohne Box und Anschlüsse zur Medienintegration, Maße 35 × 18 cm, Öffnungswinkel 100°, Tischoberfläche: HPL oder Furnier

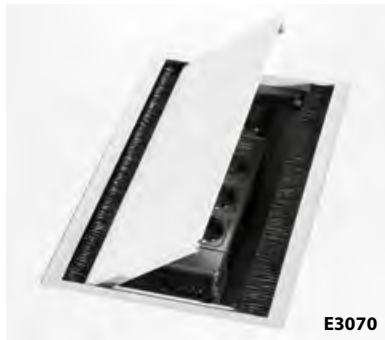

E3070

**E3070**  
**Elektrifizierungsklappe zweiseitig zu öffnen, als Tischdurchlass Oberfläche Stahlblech beschichtet RAL 9006F weißaluminium**

Rahmen umlaufend beschichtet RAL 9006F weißaluminium mit Bürstendichtung inkl. der Ausfräsung in der Tischplatte ohne Box und Anschlüsse zur Medienintegration, Maße 35 × 18 cm, Öffnungswinkel 100°, Tischoberfläche: HPL oder Furnier



E3080

**E3080**  
**Elektrifizierungsklappe zweiseitig zu öffnen, als Tischdurchlass Oberfläche wie Tischplatte mit Bürstendichtung**

inkl. der Ausfräsung in der Tischplatte ohne Box und Anschlüsse zur Medienintegration, Maße 35 × 18 cm, Öffnungswinkel 100°, Tischoberfläche: HPL oder Furnier

## System für die einfache Medienintegration

geeignet in Kombination mit Kabelklappen E1080, E1081, E1082



### **Metallbox mit Bestückung**

geeignet für Brunner Kabelklappen E1080–E1082

Brunner Metallbox, Größe 30 × 22 cm, Höhe 8 cm, alufarben lackiert

Preis der Elektrifizierungen inkl. der Metallbox

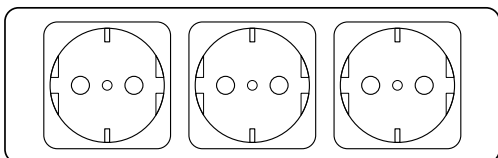

### **Modell E1005**

#### **Nur Stromanschlüsse**

Für die Stromversorgung mittels Steckdosen, ohne weitere Anschlüsse

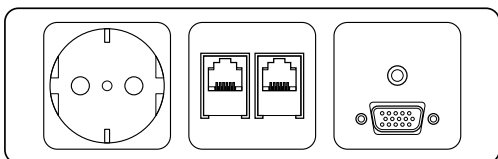

### **Modell E1006**

#### **Einbaumodul ohne Signalsteuerung**

(1 × 230 V, 1 × 2fach RJ45 (Cat. 6), 1 × VGA/Audio)

Einbaumodul für die passive Einbindung in das System

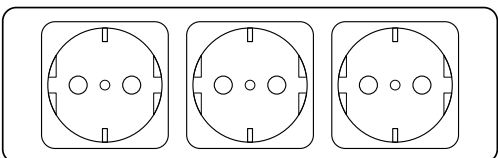

### **Modell E1005 für das Rednerpult torino Modell 9454**

#### **Nur Stromanschlüsse**

Für die Stromversorgung mittels Steckdosen, ohne weitere Anschlüsse

## Netbox turn Comfort

Die Einsetzbarkeit der Netzbox Turn Comfort muss produktspezifisch je Tischmodell angefragt werden.\*

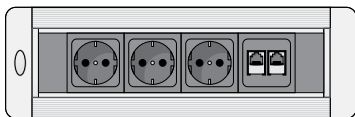

### E2834

#### Netbox Turn Comfort (4er Modul) bündig eindrehabar

Aluminium eloxiert, Größe 32 × 11 cm  
Standardbestückung: 3fach für 230 V, 2fach für RJ45 (Cat. 6)

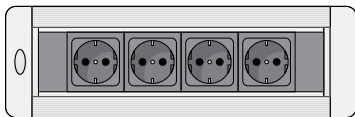

### E 2835

#### Netbox Turn Comfort (4er Modul) bündig eindrehabar

Aluminium eloxiert, Größe 32 × 11 cm  
Standardbestückung: 4fach für 230 V

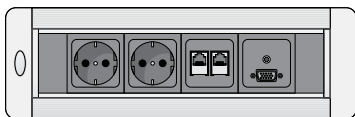

### E 2839

#### Netbox Turn Comfort (4er Modul) bündig eindrehabar

Aluminium eloxiert, Größe 32 × 11 cm  
Standardbestückung: 2fach für 230 V, 2fach für RJ45 (Cat.6),  
1 × VGA/Audio

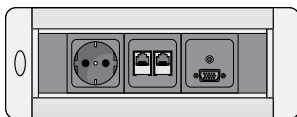

### E 2838

#### Netbox Turn Comfort (3er Modul) bündig eindrehabar

Aluminium eloxiert, Größe 27 × 11 cm  
Standardbestückung: 1fach für 230 V, 2fach für RJ45 (Cat. 6),  
1 × VGA/Audio

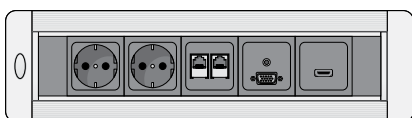

### E 2850

#### Netbox Turn Comfort (5er Modul) bündig eindrehabar

Aluminium eloxiert, Größe 37 × 11 cm  
Standardbestückung: 2fach für 230 V, 2fach für RJ45 (Cat. 6),  
1 × VGA/Audio, 1 × HDMI

## Profilboxen

Profilbox geeignet für die Modelle der Serie fina conference und fina flex in Kombination mit den Kabelklappen E3070, E3080, E3081

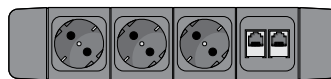

### E2034

#### Profilbox (4er Modul)

Kunststoff schwarz, Größe 278 × 62 mm,  
Positionierung im Kabelkanal fina flex oder fina conference  
Standardbestückung: 3 × Schuko 230 V, 1 × 2fach RJ45 (Cat. 6)

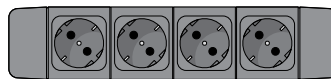

### E2035

#### Profilbox (4er Modul)

Kunststoff schwarz, Größe 278 × 62 mm,  
Positionierung im Kabelkanal fina flex oder fina conference  
Standardbestückung: 4 × Schuko 230 V

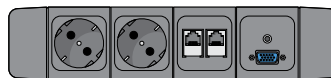

### E2039

#### Profilbox (4er Modul)

Kunststoff schwarz, Größe 278 × 62 mm,  
Positionierung im Kabelkanal fina flex oder fina conference  
Standardbestückung: 2 × Schuko 230 V, 1 × 2fach RJ45 (Cat. 6),  
1 × VGA/Audio



### E2040

#### Profilbox (5er Modul)

1 × HDMI, Kunststoff schwarz, Größe 331 × 62 mm,  
Positionierung im Kabelkanal fina flex oder fina conference  
Standardbestückung: 2 × Schuko 230 V, 1 × 2fach RJ45 (Cat. 6),  
1 × VGA/Audio

\* Diese technische Klärung ist erforderlich, um die Positionierung der Ausschnitte im Hinblick auf Tischgestell und Montageplatte sowie die Einhaltung der Funktionalität (z. B. auch Klappbarkeit) und Stabilität des Tisches zu gewährleisten. Die exakte Positionierung der Netbox wird mit Hilfe von bemaßten Skizzen definiert.

# Kabelführung

## Kabelkanal



### 2841

Ein Kabelkanal, der sich bequem ausklappen lässt, für mittige Positionierung und Kabelführung unter dem Tisch. Eignet sich auch für größere Kabelmengen.



### Kabelkanal fina conference

Der auf die jeweilige Tischgröße abgestimmte Kabelkanal lässt sich leicht ausklappen und kann viele Kabel aufnehmen. Aus schwarz eloxiertem Aluminium. Der Kabelkanal kann werkzeuglos montiert werden und ist problemlos nachrüstbar.



### torino . E1085

Vertikale Kabelführung, glanzverchromt Kabelblende am Tischbein inkl. Vorbereitung der Tischbeine (separat zu bestellen)



### E1090

Horizontal gespannter Kabelkanal aus flexiblem Netzgewebe, für Tische bis 200 cm Länge, zur Aufnahme von Kabeln und Profilboxen



**E1091**  
Kabelblende am Tischbein,  
vertikale Kabelführung,  
Aluminium, glanzverchromt,  
mit Magnetbefestigung



**spira . 2705**  
Kabelführung in der Tischsäule spira,  
Bodenplatte Stahl beschichtet in  
RAL 9007F mit Durchlass, Abdeckung  
verchromt, Säule verchromt  
mit Ausfräsung zur Kabelführung,  
höhere Gleiter zur Kabelführung,  
die Tischhöhe ändert sich auf 75 cm  
(auf Anfrage erhältlich)



**E1092**  
Kabelkanal, beidseitig abklappbar,  
werkzeuglos abnehmbar,  
Aluminium, schwarz eloxiert,  
geeignet für Nutzung Profilboxen  
E2034, E2035, E2039 und E2040

## Intelligentes Zubehör sorgt für Sicherheit und Ordnung.

Moderne Konferenztechnik setzt ein hohes Maß an Elektrifizierung voraus. Damit dabei kein Kabelsalat entsteht, der den optischen Eindruck stört und zum Sicherheitsrisiko werden kann, haben wir für unsere Tische entsprechendes Zubehör entwickelt. Mit Kabelklemme und -kanal lassen sich alle Kabel sauber und sicher verstauen.

## Gliederkette zur Kabelführung



### E 1087

Aus Kunststoff, flexible Kabelführung, größere Kabelmengen, Länge individuell bestellbar, für jede Tischgröße anpassbar

## Kabelklemme



### 2833

**Kabelklemme Kunststoff schwarz**  
Zur Kabelführung unterhalb der Tischplatte



### fina conference . E1089

**Kabelklemme Kunststoff schwarz**  
Zur werkzeuglosen Montage an der Rechtecktraverse unterhalb der Tischplatte, zur Aufnahme von bis zu vier Kabeln



state . 2843

Kabelführung – intelligent, einfach und flexibel zu handhaben.

Ein intelligentes Kabelmanagement hört nicht an der Tischplatte auf, sondern führt die Kabel auch kontrolliert am Tischbein nach unten. Hierfür gibt es eine Kabelblende, die einfach und ohne Werkzeug am Tischbein montiert werden kann. So lässt sich das Kabelmanagement auch bequem an wechselnde Tischkonfigurationen anpassen.

## Kabelblende state



**state . 2843**  
Kabelblende am Tischbein,  
Aluminium, natur eloxiert oder  
glanzverchromt

## Kabelführung



**2733**  
**Vertikale Kabelführung**  
Kunststoff silber RAL 9006



**E 1086 Kabelgewebeschauch**  
Kann auch bei anderen Tischen  
eingesetzt werden



**fina flex, fina conference E 1091**  
**Vertikale Kabelführung**  
mit Magnetbefestigung,  
mit größerem Querschnitt zur  
Aufnahme von größeren  
Kabelmengen





## **Zubehör und Ausstattungsdetails**

Klappbeschläge

Einhängeplatten

Verbindungssysteme

Blenden

Lager- und Transportsysteme

Oberflächen

Plattenaufbau

Kanten

# Klappbeschlage





basic



get.up



sleight

Hochwertige Beschläge, die verschleißfrei und einfach zu bedienen sind.

Unsere hochwertigen und wartungsfreien Beschläge sind die Basis für einen anwenderfreundlichen und reibungslos funktionierenden Klappmechanismus. Auch nach dem wiederholten Auf- und Abbau büßen sie nichts von ihrer Funktionalität ein. Zudem sorgen sie dafür, dass die aufgestellten Tische jederzeit stabil und belastbar sind. Das Besondere bei sleight: Die durchdachte Gestaltung verbirgt die überragende Funktionalität. Der Klappbeschlag ist patentiert. Bei get.up wurde der Beschlag speziell für Vierfüßtische mit horizontaler Strebe entwickelt. Auf Querstreben konnte verzichtet werden, für ideale Beinfreiheit auch am Kopfende. basic ist mit dem neuen Stabilitätssystem STS ausgestattet. Die Klappmechanik mit Diagonalstrebe und Drei-Punkt-Lagerung sorgt für maximale Standfestigkeit und Stabilität.

## Einhängeplatten



2001 . 2246/0

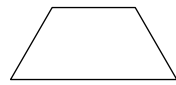
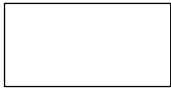

2246/2



2004 . 2246/4



2246/3

Individuelle Tischkonfigurationen –  
immer wieder neu, immer wieder  
anders.

Einhängeplatten haben zwei wesentliche Vorteile. Der Plattenwechsel funktioniert schnell, einfach und sicher. Darüber hinaus lassen sich mit zahlreichen Plattengrößen und -formen optimale Tischkonfigurationen individuell zusammenstellen. Sie stellen somit die kostengünstige Ergänzung von Tischsystemen dar.





basic 2910 . hero 4604-61

 70 x 70 | 80 x 80 cm

 140 x 70 x 70 cm 60° | 160 x 80 x 80 cm 60°

 120|140|160|170 x 70|80 cm

 Sehne 70|80 cm

 Sehne 70|80 cm

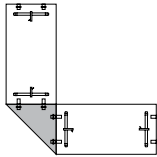
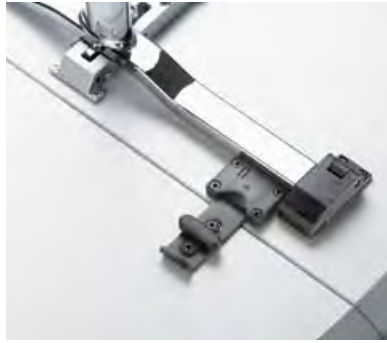
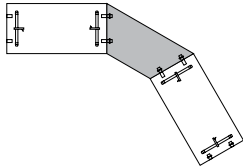

**EHV1**  
Universalbeschlag für alle  
Tischplatten mit einer Plattenstärke  
von 30 mm

**EHV2**  
Schlüsselloch-Einhängevorrichtung,  
für Tischplatten mit der Kante  
ABS 70, MK 70

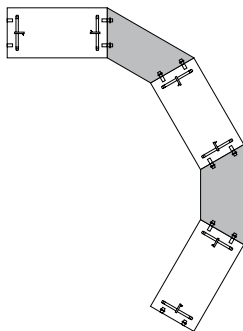
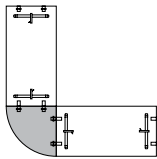

## Tischverbindungssysteme

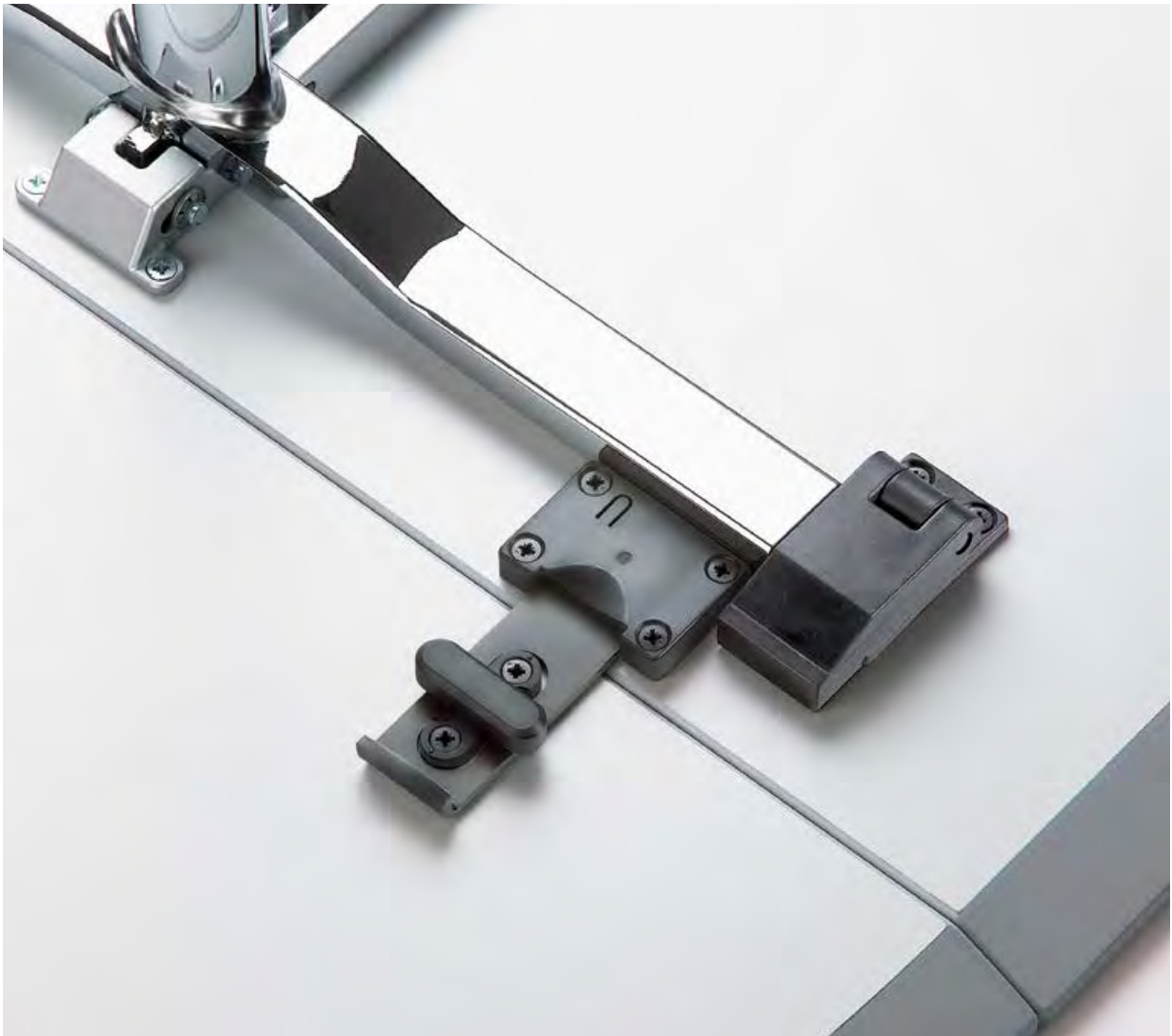

**Universalbeschlag TV1**

Immer eine gute und stabile Verbindung.

Verbindungselemente werden verwendet, um Tische in Reihe miteinander zu verbinden. Wir bieten Ihnen unterschiedliche Lösungen für individuelle Anforderungen. Besonders innovativ ist der Universalbeschlag TV1 für alle Tischplatten mit einer Plattenstärke von 30 mm. Das Verbindungssystem funktioniert einfach und sicher. Die Verbindungselemente lassen sich fast unsichtbar einschieben.



TV1



TV2

**Universalbeschlag TV1** für alle Tischplatten mit einer Plattenstärke von 30 mm, außer trust

**Tischverbinder TV2** mit Riegel für die Modelle trust 2237, 2247, 2248 und get.up 2240



TV3



TV3

**Tischverbinder TV3** für alle Modelle der Serie basic, bestehend aus Lasche und Gegenstück, jeweils am Drehlager des Gestells befestigt, wechselseitig montiert



TV3E



TV4

**Tischverbinder TV3E** für Rechtecktische der Serie basic ab einer Länge von 170 cm und alle basic Tische mit eingerückten Gestellen, bestehend aus Lasche und Gegenstück, Lasche auf separatem Montageblock befestigt, wechselseitig montiert

**Tischverbinder TV4** für die Modelle 6051



TV6



TV7

**Tischverbinder TV6** Kunststoffklammer zur wechselseitigen Verbindung der Tischmodelle 4last

**Tischverbinder TV7** Kunststoffverbinder zur wechselseitigen Verbindung der Tischmodelle 4less und 4sure

# Blenden



Diskret und aufgeräumt –  
Blenden sorgen für Sichtschutz.

Der Beinraum kann durch unterschiedliche Sichtblenden dezent verdeckt werden. Sichtblenden sorgen für Schutz, Diskretion und unterstützen das ruhige Gesamtbild. Wir bieten Blenden mit unterschiedlichen Stärken, Höhen und Materialien. Die Verbindungselemente und Beschläge richten sich nach der jeweiligen Anforderung.

Montage



Beschlag für Blende



## Modelle



### Blende 2207

Platte 20 mm stark, Höhe 40 cm, beidseitig belegt mit HPL, Kante ABS oder BK. Optional Buchenfurnier. Blende passend zur Serie basic, sleight und cross 3071



### Blende 2208N

Platte 10 mm MDF, Höhe 40 cm, beidseitig belegt mit HPL, ohne zusätzliche Anleimer, Kante leicht gebrochen, Kante natur lackiert, Blende unsichtbar verschraubt. Optional Buchenfurnier. Blende passend zur Serie basic, sleight und cross 3071



### Blende 2208NL

Platte 10 mm MDF mit Reihenlochbohrung, Höhe 40 cm, beidseitig belegt mit HPL, ohne zusätzliche Anleimer, Kante leicht gebrochen, Kante natur lackiert, Blende unsichtbar verschraubt. Optional Buchenfurnier. Blende passend zur Serie basic, sleight und cross 3071

### Blende 9409N

Platte MDF, 10 mm stark, Höhe 32 cm, beidseitig belegt mit HPL, ohne zusätzlichen Anleimer, Kante leicht gebrochen, passend zur Oberfläche lackiert. Optional Buchenfurnier. Blende passend zur Serie torino

### Blende 9409NL

Platte MDF, 10 mm stark, Höhe 32 cm, mit Reihenlochbohrung, beidseitig belegt mit HPL, ohne zusätzlichen Anleimer, Kante leicht gebrochen, passend zur Oberfläche lackiert. Optional Buchenfurnier. Blende passend zur Serie torino

### Blende 2205N

Platte MDF, 10 mm stark, Höhe 40 cm, beidseitig belegt mit HPL, ohne zusätzlichen Anleimer, Kante leicht gebrochen, Kante passend zur Oberfläche lackiert. Optional Buchenfurnier. Blende passend zur Serie trust

### Blende 2205NL

Platte MDF, 10 mm stark, Höhe 40 cm, mit Reihenlochbohrung, beidseitig belegt mit HPL, ohne zusätzlichen Anleimer, Kante leicht gebrochen, Kante passend zur Oberfläche lackiert. Optional Buchenfurnier. Blende passend zur Serie trust

### Blende 2206

Platte MDF, 16 mm stark, Höhe 40 cm, beidseitig belegt mit HPL, Furnier-Einleimer 2 mm, Querkanten 4 mm, oben und unten gerade, seitliche Kanten abgeschrägt, MDF bleibt im Schrägbereich sichtbar. Optional Buchenfurnier oder Eichenfurnier gebeizt, stumpfmatt lackiert. Blende passend zur Serie state

### Blende 2206L

Platte MDF, 16 mm stark, Höhe 40 cm, mit Designbohrung, beidseitig belegt mit HPL, Furnier-Einleimer 2 mm, Querkanten 4 mm, oben und unten gerade, seitliche Kanten abgeschrägt, MDF bleibt im Schrägbereich sichtbar. Optional Buchenfurnier oder Eichenfurnier gebeizt, stumpfmatt lackiert. Blende passend zur Serie state



### Netzblende 2902

Rahmen aus Flachstahlrohr, vollflächig überzogen mit Netzgewebe runner schwarz. Blende passend zur Serie 4last/4less/4sure



### Holzblende 2901

Beidseitig belegt mit HPL, ohne zusätzlichen Anleimer, Kante leicht gebrochen, passend lackiert zur Oberfläche. Blende passend zur Serie 4last/4less/4sure

## Lager- und Transportsysteme



Leicht transportieren, platzsparend lagern.

Dank intelligenter Lösungen lassen sich auch große Tische leicht handhaben und platzsparend lagern. Modell 1003 ist der universale Tischwagen. Hiermit können auch Tischplatten mit bis zu 180 cm Länge transportiert und gelagert werden. Außerdem bieten wir individuelle Varianten für spezielle Anforderungen: 1003RN für runde Tische, 1003PIR für Tische der Serie pivot, z. B. im Hotelbereich. Und für die Serie state wurde speziell Modell 1003ST entwickelt sowie für die Serie fina flex der Plattenwagen 1003FF und der Fußwagen 1007FF.

## Tischwagen



1003



1003PI . pivot



1003/ST . state



1003RN



1003/T . trust



1003FF



1007FF

# Oberflächen

## Auszug

Komplette Auswahl in Dekorkarte

### Echtholz furniere

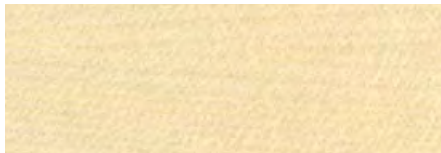

**E1100**  
Ahorn (europ.), natur lackiert

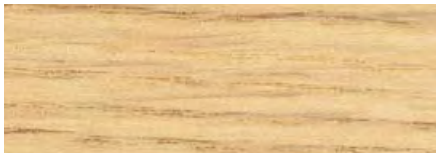

**E1500**  
Eiche, hell gebeizt, stumpfmatt lackiert

**Ahorn (europ.):**  
helles, freundliches Holz.

**Eiche:**  
offenporiges, strukturiertes Holz mit matter Oberfläche, gebeizt nach Brunner Eiche Hauskollektion.



**E3700**  
Nussbaum (amerik.), stumpfmatt lackiert



**E3600**  
Eiche, wengefarben gebeizt, stumpfmatt lackiert

**Nussbaum (amerik.):**  
edle Oberfläche, starke, lebendige Strukturierung, unterschiedlich in Struktur und Farbe. Alle Furniere sind abgestimmt auf das Holz der Stühle.

Weitere Farben im Sortiment.



**E5500**  
Eiche, anthrazit gebeizt, stumpfmatt lackiert



**E5099**  
Eiche, schwarz gebeizt, stumpfmatt lackiert

### Beiztöne für Buche



**B2100**  
Buche, natur lackiert

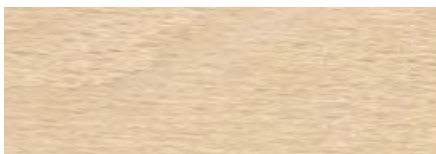

**B1100**  
Ahorn 2 gebeizt

**Buche**  
ist unser Standardmaterial und bietet eine feste, geschlossene Oberfläche. Das Holz eignet sich ideal zum Beizen, um individuelle Farbgebungen zu erzielen.

Weitere Farben im Sortiment.



**B1500**  
Nussbaum hell gebeizt



**B3500**  
Wenge gebeizt

## HPL-Schichtstoffe



**U 036 Mittelgrau**



**F 37/023 Buche Blume**



**R 4223 Lindberg Eiche**



**R 5447 Ahorn after eight**

**Hochverdichtetes Laminat**  
Schichtstoffe sind in unterschiedlichen Farben und Strukturen erhältlich. Besonders unempfindlich gegenüber Kratzern und Schmutz.

Weitere Farben im Sortiment.

## Glas



**ESG-Glas**

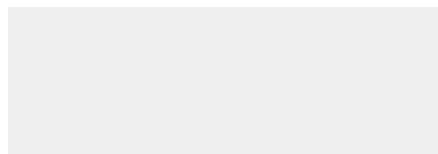

**ESG**  
Satinierendes ESG eignet sich ideal für die Einrichtung moderner Architektur. Die geschlossene Oberfläche lässt sich einfach reinigen und ist besonders hygienisch.

Evtl. Farbabweichungen sind drucktechnisch bedingt

# Kanten

## Standard-Kanten in Holz

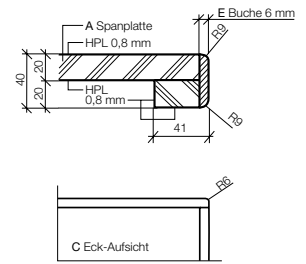
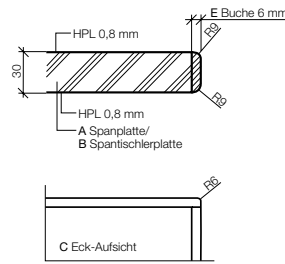
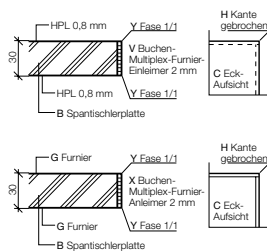
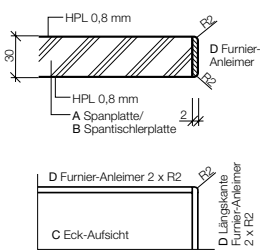
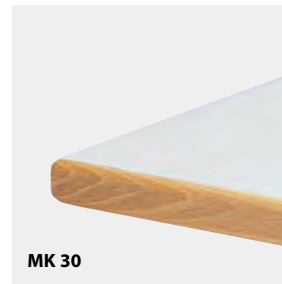
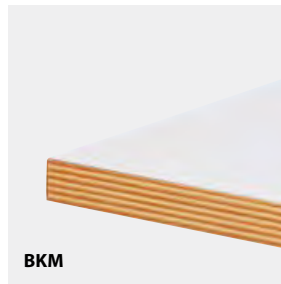

**Gerade Standard-Kante in Buche**  
Platte 30 mm stark mit Buchen-Furnier-Anleimer 30/2 mm, oben und unten gerundet, R 2 mm

**Auch erhältlich als BK 20**

**Gerade Buchen-Kante in Multiplex-Optik**  
Platte 30 mm stark, HPL: Buchen-Multiplex-Einleimer, Kante leicht gebrochen. Furnier: Buchen-Multiplex-Anleimer, Kante leicht gebrochen

**Leicht gerundete Standard-Kante in Buche**  
Extrem stoßfest für Einsatz im Großraumbereich. Platte 30 mm stark mit 6 mm Massivholz-Anleimer, oben und unten gerundet, R 9 mm

**Leicht gerundete Standard-Kante in Buche (aufgedoppelt)**  
Platte 20 mm stark, auf 40 mm randverstärkt, 6 mm Massivholz-Anleimer, oben und unten gerundet, R 9 mm

**Anmerkung:** Sämtliche Platten mit echtfurnierter Oberfläche sind aus fertigungstechnischen Gründen generell als Anleimer ausgeführt.

- A Spanplatte
- B Spantischlerplatte
- C Eck-Aufsicht
- D Furnier-Anleimer
- E Buche 6 mm
- F Massivholzeinleimer
- G Furnier
- H Kante gebrochen
- I Anleimer Buche
- J Einleimer Buche
- K Leichtbauplatte

- L Buchen-Multiplex-Einleimer
- M Buchen-Multiplex-Anleimer
- N Stirnseite
- O Vollkernplatte schwarz
- P VH-Einleimer 28/6 oben und unten gefast
- Q VH-Einleimer
- R Längskante VH-Anleimer 6 mm
- S Glas
- T Acrylglas satiniert
- U Aufnahmevorrichtung
- V Buchen-Multiplex-Furnier-Einleimer
- X Buchen-Multiplex-Furnier-Anleimer
- Y Fase
- Z Multiplex

## Standard-Kanten in Holz

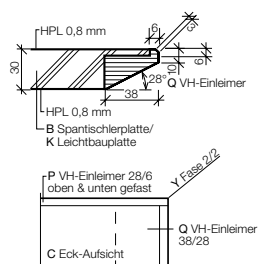
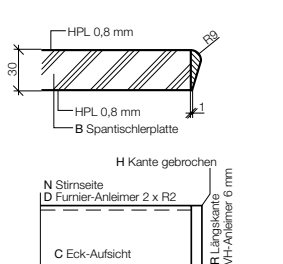
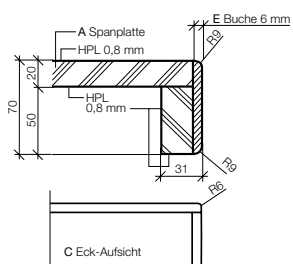
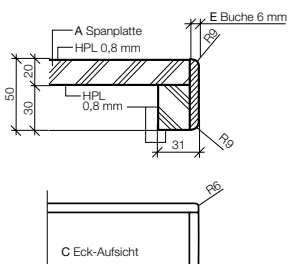

### Leicht gerundete Standard-Kante in Buche (aufgedoppelt)

Platte 20 mm stark, auf 50 mm randverstärkt, 6 mm Massivholz-Anleimer, oben und unten gerundet, R 9 mm

### Leicht gerundete Standard-Kante in Buche (aufgedoppelt)

Platte 20 mm stark, auf 70 mm randverstärkt, 6 mm Massivholz-Anleimer, oben und unten gerundet, R 9 mm

### Buchen-Kante leicht abgeschrägt, mit Stirnseite gerade

Ideal für lineare Reihung von Tischen. Platte 30 mm stark, Stirnseite Buchen-Furnier-Anleimer 30/2 mm, oben und unten R 2 mm, Längsseiten Buchen-Massivholz-Anleimer 30/6 mm, nach unten abgeschrägt, oben gerundet, R 9 mm

### Hochwertige Buchen-Kante, nach unten abgeschrägt, Stirnseite gerade

Ideal für lineare Reihung von Tischen. Platte 30 mm stark. HPL: Stirnseite Buchen-Massivholz-Einleimer 28/6 mm, oben und unten mit Fase, Längsseite Buchen-Massivholz-Einleimer 28/38 mm, nach unten abgeschrägt, Furnier: Stirnseite Buchen-Massivholz-Anleimer 28/6 mm, oben und unten mit Fase, Längsseite Buchen-Massivholz-Anleimer 28/38 mm, nach unten abgeschrägt

Standard-Kanten in Kunststoff

Modellbezogene Kanten

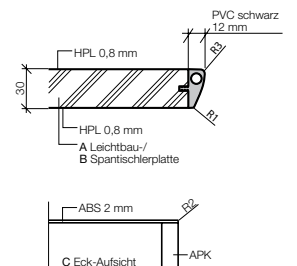
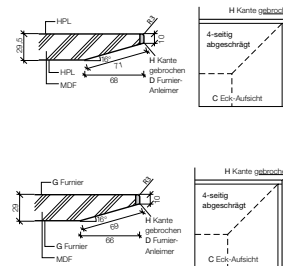
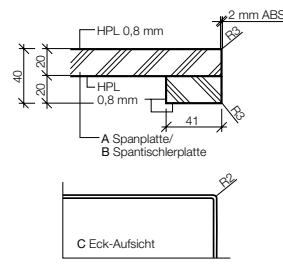
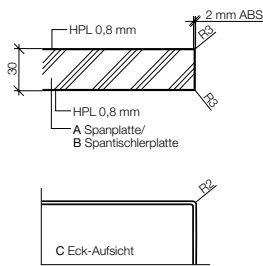

**Standard-Kante aus schlagzähem Kunststoff ABS**  
Extrem robuste Kantenausführung für hohe Beanspruchung bei Großraummöblierung. 30 mm stark, 2 mm ABS-Anleimer, oben und unten leicht gerundet, R 3 mm

**Auch erhältlich als ABS 20**

**Wie Kante ABS 30, jedoch höhere Kante (aufgedoppelt)**  
Platte 20 mm stark, auf 40 mm randverstärkt, 2 mm ABS-Anleimer, oben und unten leicht gerundet, R 3 mm

**Auch erhältlich als ABS 70**

**Hochwertige, umlaufend abgeschrägte Kante**  
Platte 30 mm stark, Trägermaterial MDF, an der Unterseite auf allen vier Tischseiten auf eine Breite von 69 mm 16° abgeschrägt, die verbleibende Kante von 10 mm ist an allen Seiten mit einem Buchen-, Eichen- oder Nussbaumfurnier-Anleimer belegt

**Langlebige Air-Protection-Kante**  
Innen liegende Luftkammer, elastischer Kunststoff (formaldehydfrei und voll recyclingfähig), stoßfest, kratzfest, ansprechendes Design, Farbe schwarz



## Modellbezogene Kanten

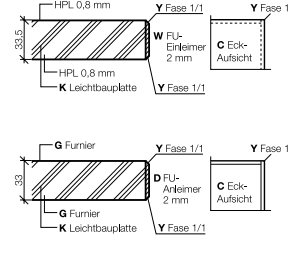
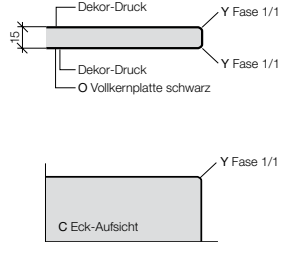
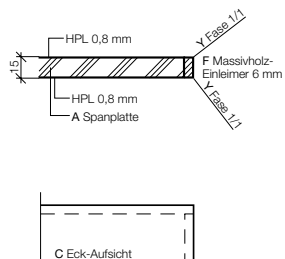
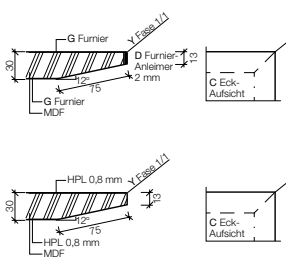

**Hochwertige schräge Kante, Platte aus MDF, filigrane Seitenansicht**  
 Hochwertige Konferenzräume.  
 Platte 30 mm stark, Trägermaterial MDF, an der Unterseite auf allen vier Seiten auf eine Breite von 75 mm 12° abgeschragt, die verbleibende Kante von 13 mm ist an allen Seiten mit einem Anleimer belegt

**Filigrane-15 mm-Platte mit Buchen-Kante**  
 Platte 15 mm stark, Kante leicht gebrochen, Fase 1/1  
 HPL: Massivholz-Einleimer, Furnier: Massivholz-Anleimer

**Schichtpressstoffplatte**  
 Nur in Pastellgrau lieferbar, 13 mm stark, UV- und witterungsbeständig, Kern schwarz, Kante gefast

**Geeignet für den Einsatz im Konferenzbereich**  
 Leichtbauplatte 32 mm (mit je 4 mm Span-Abdeckung)  
 HPL: mit Furnier-Einleimer 2 mm stark, überbelegt mit beidseitig HPL, Furnier: mit Furnier-Anleimer 2 mm stark, beidseitig belegt mit Furnier nach Wahl, Kante mit Fase 1 x 1 mm, Ecke mit Fase 1 x 1 mm, unterseitige Ausfräsung für Fußhalteplatte

## Modellbezogene Kanten



SKM



BKR



MKE

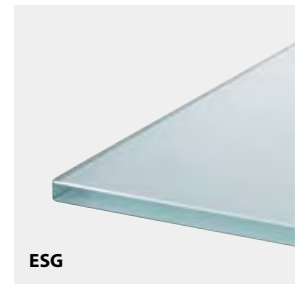

ESG

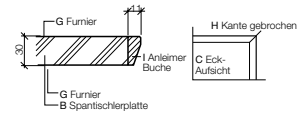
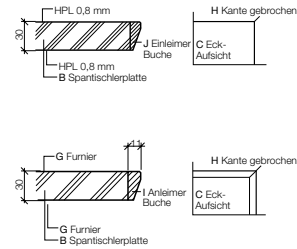
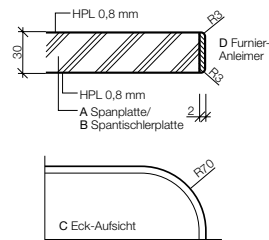
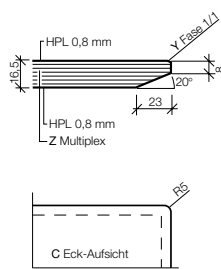

### Platte durchgängig Multiplex Hochwertige, filigrane Seitenansicht

Passend zu Schalenstühlen mit HPL-Beschichtung.  
Platte 15 mm Buchen-Multiplex (mit Anschraubplatte Multiplex 300 x 300 x 12 mm), Oberfläche HPL oder Buchenfurnier, ohne zusätzlichen Anleimer, Kante nach unten abgeschrägt, Eckradius R 5 mm (bei quadratischen Platten), natur lackiert

### Gerade Buchen-Kante mit runder Eckausführung

Platte 30 mm stark, Eckradius R 70 mm.  
HPL: Buchen-Furnier-Anleimer, oben und unten R 3 mm, Eckradius R 70 mm, Furnier: Buchen-Furnier-Anleimer 30/2 mm, oben und unten leicht gerundet, R 3 mm

### Buchen-Kante, allseitig nach unten abgeschrägt

Hochwertige Ausführung für Konferenz, Seminar, Casino.  
Platte 30 mm stark, HPL: Buchen-Massivholz-Einleimer 28/11 mm auf Gehrung verleimt, nach unten abgeschrägt, Furnier: Buchen-Massivholz-Anleimer 30/11 mm auf Gehrung verleimt, nach unten abgeschrägt

### Einscheibensicherheitsglas

Einseitig satiniertes Einscheibensicherheitsglas, 12 mm stark, Kanten poliert, an den Ecken leicht gerundet (Radius ca. 3 mm), Kante leicht gebrochen, Fase 1,5/1,5

## Modellbezogene Kanten

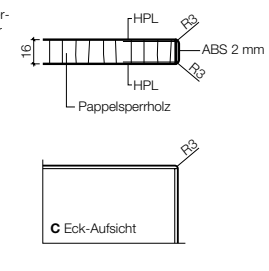
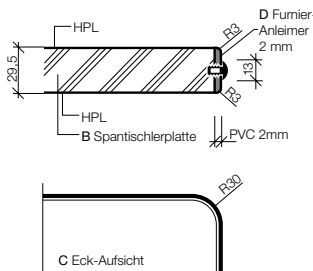
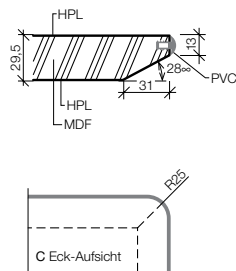
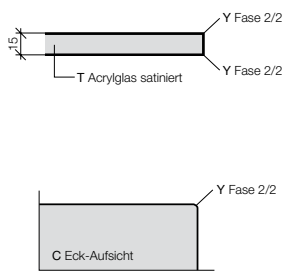

### Acrylglas satiniert

Kunststoffplatte aus Acrylglas  
15 mm stark, polarweiß satiniert,  
Kanten poliert, Ecke mit Radius  
30 mm gerundet, Kante leicht  
gebrochen, Fase 2/2

### KS-Schräggante – Gummiprofil, schwarz, für hohe Beanspruchung

Platte 30 mm stark, Trägermaterial  
MDF, Kante an allen vier Seiten auf  
einer Breite von 31 mm 28°  
abgeschrägt, verbleibende Kante  
von 13 mm mit Gummikanten-  
profil schwarz, Eckradius R25 mm

### Trägerplatte 28 mm Spantischlerplatte

Beidseitig belegt mit HPL 0,8 mm,  
Buchen-Furnier-Anleimer 2 mm,  
oben und unten gerundet, R 3 mm,  
mit zusätzlichem Kantenschutzprofil  
14/093 schwarz, Eckradius R 30 mm

### Sehr leichte, filigrane Platte, 16 mm stark aus Pappel-Sperrholz

Beidseitig belegt mit HPL oder  
Furnier, Furnier-Anleimer 2 mm,  
natur lackiert oder ABS-Kante,  
2 mm nach Hauskollektion

## Modellbezogene Kanten

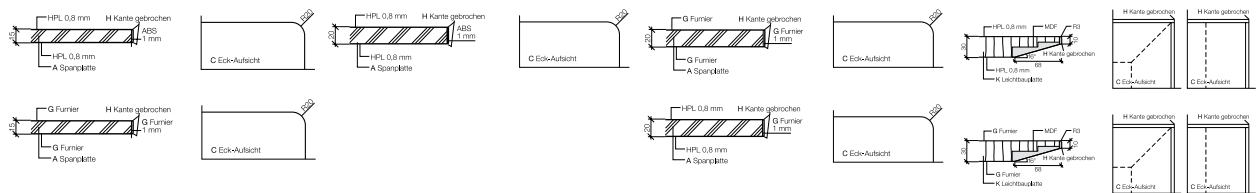

### Kunststoffkante mit abgerundeten Ecken passend zum Gestell der 4-Tischserie

Robuste Kantenausführung in schlagzähem 1 mm starkem ABS-Kunststoff in den Farben Schwarz oder Weiß, Tischplatte mit hochdruckverpresstem HPL und abgerundeten Ecken R 20

### Kunststoffkante mit abgerundeten Ecken passend zum Gestell der 4-Tischserie

Robuste Kantenausführung in schlagzähem 1 mm starkem ABS-Kunststoff in den Farben Schwarz oder Weiß, Tischplatte mit HPL und abgerundeten Ecken R 20

**Auch erhältlich als ABS 30 flow**

### Furnierkante mit abgerundeten Ecken passend zum Gestell der 4-Tischserie

Mit 1 mm starkem Furnieranleimer, Tischplatte mit Furnieroberfläche und abgerundeten Ecken R 20

**Auch erhältlich als BK 30 flow**

### Hochwertige, umlaufend abgeschrägte Kante mit Leichtbauplatte

Hochwertige Tischplatte, Platte 30 mm stark, in Leichtbau mit HPL mit abgeschrägter CRKL-Kante, mit einem Einleimer aus MDF an der Unterseite, je nach Tischtyp an den Längsseiten, einer Stirnseite oder umlaufend, auf 10 mm abgeschrägt. Alternativ auch mit Furnieroberfläche erhältlich

## Modellbezogene Kanten

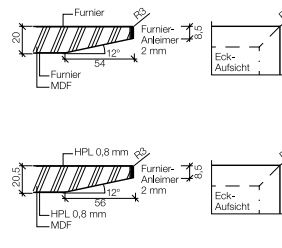
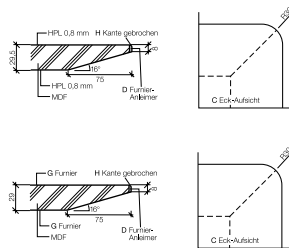
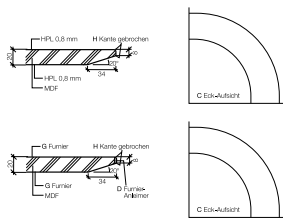
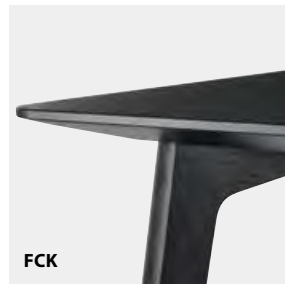

### Rundum abgeschrägte Kante

Tischplatte in 20 mm MDF in verschiedenen Größen und Formen, belegt mit HPL-Schichtstoff, an der Unterseite 35 mm umlaufend auf 8 mm abgeschragt. Oder alternativ mit Furnieroberfläche und Furnierkante

### Hochwertige, umlaufend abgeschrägte Kante mit abgerundeten Ecken

Hochwertige Tischplatte mit abgerundeten Ecken R 30, Platte 30 mm in MDF, mit HPL, mit einem 1 mm starken Furnier-Anleimer, 75 mm umlaufend, auf eine Stärke von 8 mm abgeschragt. Oder mit Furnieroberfläche

### Hochwertige, umlaufend abgeschrägte Kante

Trägerplatte 19 mm MDF, belegt mit HPL, Buchen-Furnier-Anleimer 2 mm, oben gerundet R 3 mm, über 8,5 mm gerade verlaufend, dann 4-seitig nach unten abgeschragt. Wahlweise auch mit Eichenfurnier und Eichen-Furnier-Anleimer

## Hinweise

Details, Preise und Geschäftsbedingungen entnehmen Sie der aktuellen Preisliste. Technische Änderungen, Irrtümer und Farbabweichungen vorbehalten. Einige Modelle sind als mehrpreispflichtige Sonderausführungen abgebildet.

Holz ist ein Naturprodukt. Für unsere Möbelserien verwenden wir ausschließlich hochwertiges Buchenholz aus nachhaltiger Forstwirtschaft. Trotz sorgfältiger Auswahl der Hölzer kann es zu Farbunterschieden kommen. Unterschiede in Farbe und Struktur sind kein Reklamationsgrund, sondern Ausdruck des individuellen Charakters von Möbeln aus Holz. Bei den Tischen mit Buchenfurnier werden für die Plattenoberfläche in Echtholz so genannte Messerfurniere verwendet, die grundsätzlich eine leicht andere Farbigkeit als Massivholz haben, das für die Tischbeine verwendet wird. Wir empfehlen daher die Tischplatten, -kanten und -beine in gebeizter Ausführung.

## Impressum

### Produktdesign:

Archirivolto Design  
 Brunner Werksdesign  
 E. Hansen, G. Reichert  
 Francesco Zaccone  
 jehs+laub  
 Justus Kolberg  
 Lepper Schmidt Sommerlade designer  
 Martin Ballendat  
 osko+deichmann  
 Prof. Thomas M. Fürst  
 Roland Schmidt Design  
 Roland Schmidt, LSS designer  
 Wolfgang C.R. Mezger

### Fotografie:

Axel Bleyer, Ohlsbach  
 bildhübsche fotografie . Andreas Körner, Stuttgart  
 Christian Nielinger, Essen  
 Elke Röbbken Fotografie, Darmstadt  
 Jürgen Mai, Darmstadt  
 Kameha Grand, Bonn  
 niko design . Nikolay Kazakov, Karlsruhe  
 Stephan Marquardt Fotografie, Oberursel  
 Thorsten Arendt, Münster  
 Werbefoto Robold, Villingen-Schwenningen  
 Werner Huthmacher Fotografie, Berlin

### Text:

Karin Hartmann, Darmstadt

### Gestaltung:

antes und merkle . büro für gestaltung, Darmstadt

### Bildbearbeitung:

Yellow 4media GmbH, Darmstadt

### Druck:

KRAFT.DRUCK®, Ettlingen

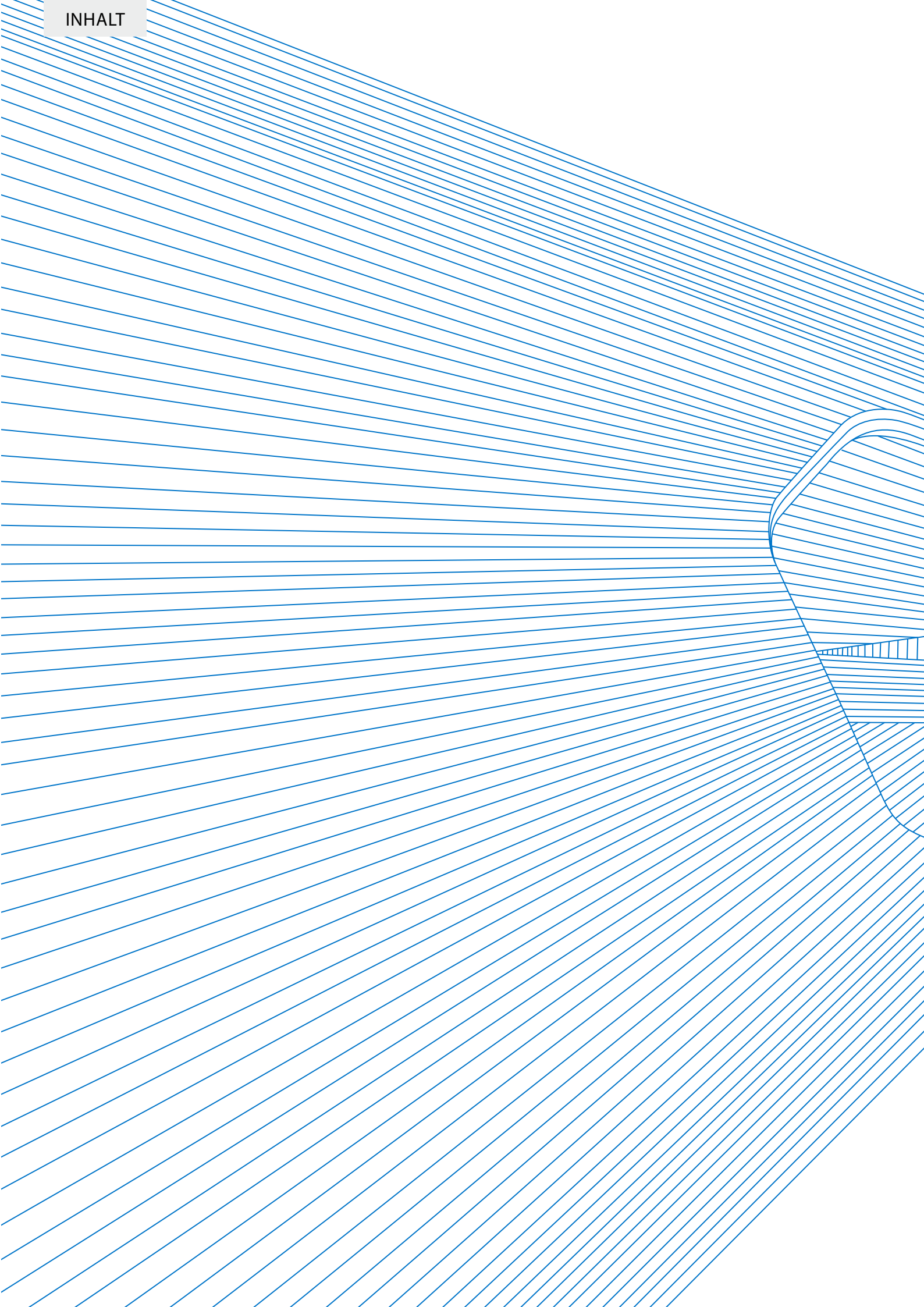

[www.brunner-group.com](http://www.brunner-group.com)

© Brunner GmbH 2015 . Im Salmenkopf 10 . D-77866 Rheinau  
T. +49 7844. 4020 . F. +49 7844. 40280 . [info@brunner-group.com](mailto:info@brunner-group.com)

